

Запазете ръководството

- Преди да започнете да ползвате устройството, моля, прочетете внимателно това ръководство за употреба
- Устройството трябва да се използва точно според инструкциите на производителя
- Съхранете добре ръководството в случай, че Ви потрябва в бъдеще

Serie **SD**

LIFE SCIENCE WATER APPARATUS

Leveluk **SD**⁵⁰¹

Leveluk **DX II**

Leveluk **Jr II**

Генератор за непрекъснато подаване на йонизирана вода
Канген и силно киселинна вода

Ръководство за употреба

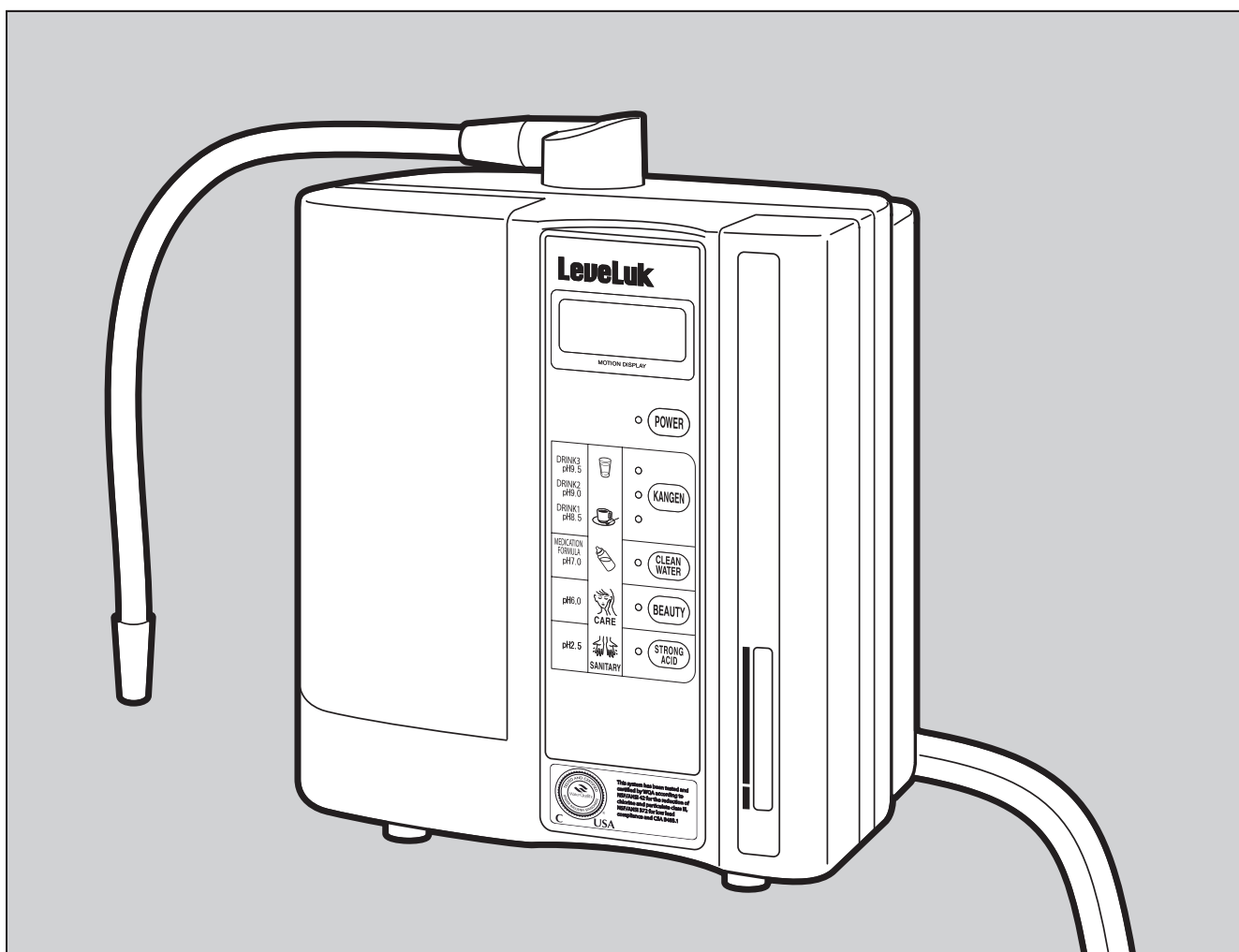

Благодаря ви много за покупката на нашия <Leveluk**SD**501 >< Leveluk**DX** II > <Leveluk**Jr** II >. Преди да започнете да ползвате това изделие, прочетете заради собствената си безопасност внимателно това ръководство за употреба. Моля, съхранете ръководството в случай, че Ви потрябва за в бъдеще.

Los Angeles (US Headquarters)

4115 Spencer Street Torrance CA 90503 U.S.A.
tel.1-310-542-7700 fax.1-310-542-1700

New York

36-36 33rd St.4th Floor Suite 403, Astoria, NY 11106 U.S.A.
tel.1-718-784-2110 fax.1-718-784-2103

Chicago

1154 S. Elmhurst Rd. Mount Prospect, IL 60056-4241 U.S.A.
tel.1-847-437-8200 fax.1-847-437-8201

Texas

739 Justin Road, Rockwall, TX 75087 U.S.A.
tel.1-972-722-7499 fax.1-972-722-7402

Florida

8803 Futures Drive, Unit01, Orlando, FL 32819 U.S.A.
tel.1-407-601-5963 fax.1-407-730-3335

Seattle

19009 33rd Avenue, W., suite 201, Lynnwood, WA 98036 U.S.A.
tel.1-425-640-2222 fax.1-425-672-8946

Honolulu

Ala Moana Pacific Center, Suite 711, 1585 Kapiolani Boulevard,
Honolulu, Hawaii 96814 U.S.A.
tel.1-808-949-5300 fax.1-808-949-5336

Vancouver

Suite 678-5900 N0.3 Road Richmond, BC V6X 3P7 Canada.
tel.1-604-214-0065 fax.1-604-214-0067

Toronto

75 Watline Avenue, Suite 138 Mississauga, ON L4Z 3E5, Canada
tel.1-905-507-1200 fax. 1-905-507-1233

Mexico

Commercial Plaza Tanarah Avenida Vasconcelos 345
Colonia Santa Engracia 66267
San Pedro Garza Garcia, Nuevo Leon, Mexico
tel.52-81-8242-5500 fax.52-81-8242-5549

Germany

Immermannstr.33 40210 Düsseldorf Germany
tel.49-211-9365-7000 fax.49- 211-9365-7027

France

24 rue du Banquier 75013 Paris France
tel.33-01-4707-5565 fax.33-01-8371-1706

Italy

Via roccaporena 40-42 00191 Roma Italy
tel.39-06-3330670 fax.39-06-33213189

Australia

15/33 Waterloo Rd Macquarie Park
New South Wales 2113, Australia
tel.61-2-9878-1100 fax.61-2-9878-1200

Philippines

21st Floor, 6788 Ayala Avenue, Oledan Square, Makati City,
Philippines
tel.63-2-519-5508 fax.63-2-519-1923



The LeveLuk SD501 has been tested and certified by WQA according to NSF/ANSI 42 for the reduction of chlorine and particulate class III, NSF/ANSI 372 for low lead compliance and CSA B483.1 See performance data sheet for specific performance data.



ISO 9001:2008
ISO 13485:2003
Management
System

www.tuv.com
ID 9105070879

Singapore

111 North Bridge Road, 25-04 Peninsula Plaza Singapore 179098
tel.65-6720-7501 fax.65-6720-7505

Malaysia

Unit 29-7,7F, The Boulevard Mid Valley City, Lingkaran Syed Putra,
59200, Kuala Lumpur, Malaysia
tel.60-3-2282-2332 fax.60-3-2282-2335

Indonesia

The Plaza Office Tower 22nd Floor Jl. M.H. Thamrin Kav. 28-30
Jakarta 10350 Indonesia
tel.62-21-2992-3111 fax.62-21-2992-8111

Hong Kong

Unit 1615-17,16th Floor Miramar Tower,132 Nathan Rd.,
Tsim Sha Tsui,Kowloon,Hong kong.
tel.852-2154-0077 fax.852-2154-0027

Taiwan

Nanjing East Road, 3-337 12F B Room
Xiong Shan Qu, Taipei City, Taiwan
tel.886-2-2713-2936 fax.886-2-2713-2938

Korea

7F 118-3,Nonhyun-dong Gangnam-gu Seoul,Korea
tel.82-2-546-8120 fax.82-2-546-8127

Sapporo

Regent Building 7F
1-5,Nishi2chome,Kita2jo,Chuo-ku,Sapporo-city,Hokkaido,
Japan 060-0002
tel.81-11-223-5678 fax.81-11-223-5680

Tokyo

Echizenya Building 7F
1-1-6,Kyobashi Chou-ku,Tokyo,Japan 104-0031
tel.81-3-5205-6030 fax.81-3-5205-6035

Osaka

1-1-3 Umeda kita-ku,Osaka,Japan 530-0001
Osaka Station third building 29F
tel.81-6-6345-4132 fax.81-6-6345-4142

Sikoku

1313-8,Simomiyama-kou, Saijyou-city,Ehime,Japan 793-0006
tel.81-897-58-4115 fax.81-897-58-4116

Fukuoka

Bell Commons Hakata Building 3F
2-5-8, Hakataekimae, Hakata-ku, Fukuoka,Japan 812-0011
tel.81-92-481-4132 fax.81-92-481-4142

Okinawa

4-10-1,Makiminato Urazoe-city,Okinawa,Japan 901-2131
tel.81-98-878-4132 fax.81-98-878-4141

Nago

1-3-6,Agaria Nago-city,Okinawa,Japan 905-0021
tel.81-980-51-0616 fax.81-980-51-0628

Manufacturer:

Enagic, Inc.

1-40-1,Hosida-kita Katano-city,Osaka,Japan 576-0017
tel.81-72-893-2290 fax.81-72-893-8007



Enagic USA
4115 Spencer Street
Torrance, CA 90503

Brand Name: LeveLuk SD501

Model Number: TYH-401
Rated Service Flow: 1.1 gallons/minute
Operating Pressure: Minimum 9 PSI 75 PSI is maximum.
Operating Temperature:
Minimum operating Temp40 Maximum is 95 degrees F (35 degrees C)

This system has been tested and certified by WQA according to NSF/ANSI 42 for the reduction of chlorine, taste and odor, and particulate class III, NSF/ANSI 372 for low lead compliance, and CSA B483.1. See performance data sheet for specific performance data.

For use with cold water only.
Do not use with water that is microbiologically unsafe or of unknown quality without adequate disinfection before or after the system.

Replacement Components
Replacement filter: Replacement Filter HG-N
Electrical Requirements

USA 120V 60Hz grounded outlet
Europe 220V-240V 50/60Hz grounded outlet

■ ВАЖНИ УКАЗАНИЯ ЗА БЕЗОПАСНОСТ

• ПРОЧЕТЕТЕ ВСИЧКИ ИНСТРУКЦИИ ПРЕДИ ПОЛЗВАНЕ НА УРЕДА:

ОПАСНОСТ – за намаляване на риска от смъртоносен токов удар:

1. Всеки път изключвайте устройството от електрическата мрежа след използването.
2. Не използвайте по време на къпане.
3. Не поставяйте и не складирайте уреда на места, откъдето може да падне или да бъде придърпан във вана или в мивка.
4. Не поставяйте и предотвратете падане на устройството във вода или в друга течност.
5. Не докосвайте устройството, ако е паднало във вода. Незабавно го изключете от мрежата.

ПРЕДУПРЕЖДЕНИЕ – за намаляване на риска от изгаряне, смъртоносен токов удар, пожар или нараняване.

1. Устройството не бива да се оставя без надзор, докато е включено в електрическата мрежа.
2. Изисква се строг надзор, ако изделието се ползва от деца или инвалиди или е близо до тях.
3. Изделието може да се използва само за целите, указани в настоящата инструкция. Допълнителните устройства трябва да се използват само в съответствие с препоръките на производителя.
4. Устройството не бива да се използва, ако има повреден кабел или контакт, ако не работи изрядно, ако е падало, ако е повредено или е паднало във вода. В тези случаи върнете изделието в сервиза за диагностика и ремонт.
5. Предотвратете контакт на кабела с нагрети повърхности.
6. Никога не оставяйте устройството да работи, докато спите или сте сънени.
7. Не допускайте в който и да било отвор или маркуч да попадне или да бъде поставен чужд предмет(и).
8. Не използвайте на открито. Не включвайте в помещения, където са използвани продукти тип аерозол (спрей) или където се подава кислород.
9. Включвайте това устройство само към надлежно заземен щепсел. Виж: „Инструкции за заземяване”.

■ ЗАПАЗЕТЕ ТЕЗИ ИНСТРУКЦИИ

- a) Това ръководство съдържа инструкции за почистване, поддръжка и правилен начин на работа, съгласно препоръките на производителя. Каквото и да било обслужване на продукта трябва да е реализирано от оторизиран сервизен представител, това означава, че изделието не съдържа никакви части, за чиято поддръжка потребителят би могъл да се погрижи сам. Този продукт е предназначен за използване в домакинството, както е посочено в това ръководство и в останалата литература, приложена към изделието.
- b) Ако ползвате изделие с автоматичен температурен превключвател (който изключва цялото устройство), прочетете инструкциите и забележките в настоящото ръководство.
- c) При използване на устройството се ръководете от настоящото ръководство за правилно обслужване на кабелите.
- d) Изделието е предназначено за използване с вода, добавки, вещества, подобряващи качеството на водата, или с продукт, който използва проводимостта на водата за нормална работа (изделия от електроден тип). Използването на готварска сода, сол или други вещества за подобряване на проводимостта на водата е точно определено. Разучете конкретните инструкции за подходяща течност или добавка, както и за точното им количество, които трябва да се използват във връзка с устройството.

ИНСТРУКЦИИ ЗА ЗАЗЕМЯВАНЕ

Това изделие трябва да бъде заземено. При късо съединение заземяването редуцира риска от токов удар, тъй като предоставя проводник за отклоняване на електрическия ток. Изделието е снабдено със захранващ кабел, който има заземителен проводник със заземителен контакт. Контактът трябва да е пъхнат в щепсел, който е правилно инсталиран и заземен.

ОПАСНОСТ – Неправилното използване на заземителния контакт увеличава риска от токов удар.

Ако се налага ремонт или подмяна на кабел или контакт, не запоявайте заземяващата жица към нито един от щифтовете на плоския конектор. Изолираната жица, която има зелена повърхност със или без жълти ленти, е заземителният проводник. Посъветвайте се с квалифициран електротехник или майстор, ако не са ви съвсем ясни инструкциите за заземяване или ако се съмнявате дали устройството е заземено правилно.

За всички останали, свързани с кабел продукти: това изделие е снабдено със специален електрически кабел и контакт за свързване с подходящата електрическа мрежа. Уверете се, че включвате изделието в щепсел със същата конфигурация като тази на контакта. При това изделие не използвайте адаптер. Не променяйте приложения от производителя контакт – ако не е подходящ за щепсела, оставете квалифициран електротехник да монтира подходящ щепсел. Ако изделието трябва да бъде свързано към друга електрическа верига, повторното свързване трябва да се извърши от квалифициран обслужващ персонал.

Удължаващи кабели: ако трябва да се използва удължаващ кабел, използвайте само трижилен с контакт от заземителен тип и с щепсел, подходящ за контакта на изделието. Повреден кабел трябва да се замени или да се ремонтира.

Съдържание

| | |
|---|--------------------------|
| ■ Увод | 4 |
| ■ Обозначения за използването на козметична вода „Beauty“, силно киселинна вода и вода „Канген“ | 5 |
| ■ Функции | 6 |
| ■ Принадлежности | 7 |
| ■ Названия на частите на уреда | 8~9 |
| ■ Панел за управление | 10 |
| • LCD съобщения и гласови команди | 11 |
| 1 Инсталиране | 12 |
| • Инсталиране на превключвателя | 13 |
| • Съвързване на устройството | 14 |
| • Кабел за свързване с електр. мрежа | 15 |
| 2 Използване на уреда | 16 |
| • Промяна на силата на звука | 17 |
| • Производство на вода „Канген“ | 18~19 |
| • Производство на козметична вода „Beauty“ | 20 |
| • Производство на силно киселинна вода /силна вода „Канген“ | 21~23 |
| • Производство на чиста вода | 24 |
| • Автоматично почистване | 25 |
| 3 Подмяна на водния филтър (HG-N) | 26~27 |
| 4 Безопасност | 28~29 |
| 5 Решаване на проблеми | 30~31 |
| • Почистване с E-Cleaner N | 31 |
| 6 Предлагане на допълнителни приспособления | 32 |
| 7 Технически параметри | 33 |
| ■ Следпродажбен сервиз, гаранция | на гърба в ръководството |

■ Увод

• Обозначения, използвани в настоящото ръководство

Знаците, използвани в настоящото ръководство, сочат важни области, които изискват специално внимание. Прочетете внимателно дадените по-долу инструкции към предупрежденията и призоваванията за внимание.





Степен на заплаха









Предупреждение – сигнализира опасна ситуация, която може да застраши непосредствено здравето, ако с устройството се работи не както е посочено в настоящото ръководство.



Внимание – индицира потенциално опасна ситуация, която може да причини малко или средно сериозно нараняване, ако с устройството се работи по начин, различен от описания в настоящото ръководство.

- * Всички тук описани забележки са класифицирани като „ Предупреждение“ или „ Внимание“.
Потенциално опасни ситуации, които могат да причинят смърт или сериозно физическо нараняване, са обозначени с „ Предупреждение“.
Други потенциално опасни ситуации, обозначени с „ Внимание“, също обаче могат да представляват сериозна заплаха, в зависимост от случая и от ситуацията.
Следователно всички такива обозначения трябва да се спадат строго.
- * Производителят на този продукт не отговаря за повреда на изделието, нито за произшествие, причинено от неправилно използване или пренебрегване на предупрежденията, дадени в настоящото ръководство.
- * След като прочетете това ръководство, го съхранете добре за в случай, че ви потрябва в бъдеще.

■ Описание на обозначенията

| Знак | Название | Значение |
|---|--|--|
|  | Универсално | Използва се при общи забележки, предупреждения и сигнализирания за опасност. |
|  | Универсално | Използва се при общи забрани, предупреждения и сигнализирания за опасност. |
|  | Универсално | Използва се за описание на начина на действие на стандартните потребители. |
|  | Открит огън | Предупреждава за поведение, което при определени условия може да доведе до възпламеняване на устройството поради близостта с огъня. |
|  | Забрана за използване на места, където може да пръска вода, като баня или душ-кабина | Забранява използването на устройството близо до вани и душ-кабини, както и там, където може да се получи контакт с вода. Изделието не е водонепропускливо. |
|  | Демонтаж | Предупреждава устройството да не се ремонтира, нито разглобява от потребителя, защото това може да причини токов удар или други наранявания. |
|  | Изключване от ел. мрежа | Обръща внимание на потребителя кога трябва да изключи от мрежата изделието, най-вече когато то показва признаци, че е повредено, или когато се очакват бури. |

Обозначения за използване на козметична вода „Beauty“, силно киселинна вода и вода „Канген“



Предупреждение - Спазвайте последователно -



Моля да се спазва

- Преди използване на козметична вода „Beauty“ или на силно киселинна вода се посъветвайте с лекар, ако имате някой от следните проблеми:
 - чувствителна кожа
 - алергия.
- Ако след използването на който и да било вид вода „Beauty“ усетите раздразнение на кожата, спрете употребата и се посъветвайте с лекар.
- Вземете следните мерки, преди да пиете вода „КАНГЕН“:
 - не взимайте лекарства с вода „КАНГЕН“
 - не пийте вода „КАНГЕН“, ако имате проблем с бъбреците, като например блокирана функция на бъбреците или затруднена преработка на калия
 - ако усетите каквото и да било неразположение, спрете употребата и се посъветвайте с лекаря си.
 - ако сте под лекарски грижи, посъветвайте се с лекаря, преди да започнете да пиете вода „КАНГЕН“.
 - не използвайте вода „КАНГЕН“ за приготвяне на мляко или храна за кърмачета.



Внимание



Забранено

- Не пийте нито един от следните видове вода; могат да повлияят негативно на вашето здраве.
 - Силно киселинна вода
 - Козметична вода „Beauty“
 - Вода от пречистващия цикъл
 - Вода, съдържаща течност за тестване на pH
 - Силна вода „КАНГЕН“, получена в процеса на производство на силно киселинна вода
 - Вода, изпусната от маркуча, предназначен за вторична вода
- При пиене на вода Канген коригирайте стойността на pH до 9,5 или по-ниска. Не се препоръчва да се пие вода с pH над 10,0. Редовно контролирайте нивото на pH на водата.
- Пийте водата „КАНГЕН“ възможно най-скоро, след като е произведена.
- Не ползвайте вода „КАНГЕН“ или „Beauty“ в аквариуми; промените в pH могат да убият рибите.
- Не използвайте медни съдове, защото са чувствителни към киселини, нито алуминиеви съдове, защото са чувствителни към основи.



Моля да се спазва

- За складиране на силно киселинна вода използвайте съдове от стъкло, пластмаса, керамика или други неръждаеми материали. Металните съдове корозират при контакт със силно киселинна вода, затова никога не ги използвайте.
- Складирайте силно киселинната вода в добре херметизиран съд, който не пропуска светлина. Използвайте така складираната вода до една седмица.
- Метални ножове или лъжички трябва да бъдат подсушени след измиване със силно киселинна вода. Мокрите домакински прибори може да корозират.
- Складирайте водата „КАНГЕН“ в херметичен съд и в хладилник. Употребете я до 3 дни.
- При използване на нов филтър оставете водата да протича през уреда 3 или повече минути.
- Оставете да водата да тече повече от 10 секунди преди първото използване за деня.
- Ако не сте използвали устройството 2 – 3 дни, оставете водата да тече повече от 30 секунди.
- При унищожаване на употребяваните филтри процедирайте според местните разпоредби.

Функции

- Устройството може да приготвя 5 вида вода: силно киселинна вода, силна вода КАНГЕН, вода КАНГЕН, козметична вода Бюти и чиста вода. И всичко това – с просто натискане на бутон.

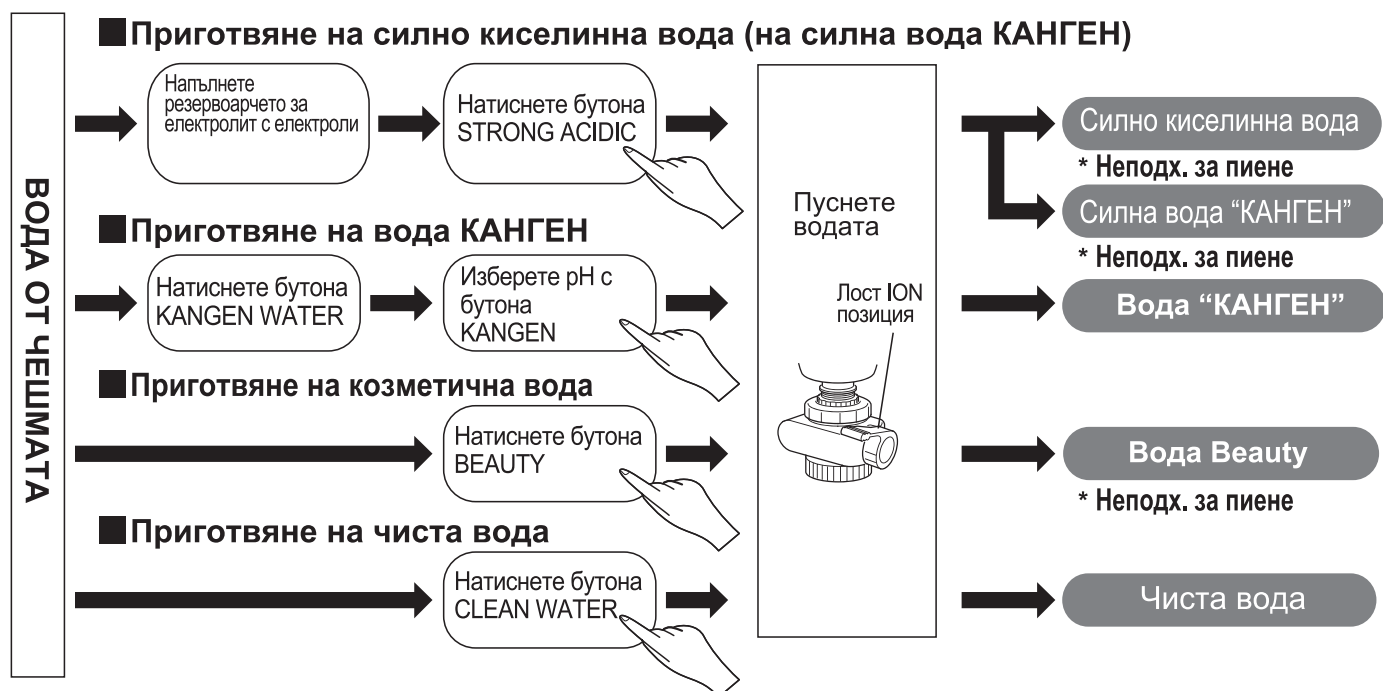

5-те вида вода, разделени на 7 подкатегории според pH, ще отговорят на специфичните Ви изиск

| Получена вода | Ниво на pH | ение | ⚠ ВНИМАНИЕ |
|----------------------|-------------------------|---|--|
| вода КАНГЕН | pH9,5 | За билков чай, лек билков чай Най-подходяща за правене на чай оолонг | Не пийте лекарства с нея. За прием на лекарства изберете режим Clean water |
| | pH9,0 | За зелен чай или кафе, варене на ориз Вашият зелен чай или кафе ще са с деликатен вкус, а оризът ще бъде мек и вкусен. | |
| | pH8,5 | Вашата изходна точка Това е препоръчителното pH в началото, за да привикнете към водата КАНГЕН | |
| Чиста вода | pH като на чешмяна вода | За поглъщане на лекарства или за приготвяне на мляко за кърмачета Тази чиста вода е подходяща за поглъщане на лекарства и за ежедневно пиене. | |
| Beauty вода | pH6,0 | За грижа за кожата Използва се като стягаща вода и вода за къпане. | |
| Силно киселинна вода | pH2,5 | За дезинфекция или почистване Тази вода измива кухненските ви съдове и прибори като ножове, дъски за рязане, и не оставя следи по чашите и чиниите. Освен това убива патогенните бактерии по плодовете. | Не става за пиене |
| Силна вода КАНГЕН | pH11,0 | Има силата да разтваря груби нечистотии Използвайте силна вода КАНГЕН за отстраняване на по-груби мазни нечистотии в кухнята, или за измиване на плочки. Мийте с нея риба, месо и зеленчуци. | |

(Информация за приготвянето на различните видове вода е дадена на стр. 16 и следв.)

⚠ Предупреждение



водство на силно киселинна вода помещението трябва да се проветрява добре. Избягвайте продължително вдишване на .

■ Принадлежности

• Принадлежности

Инсталиране

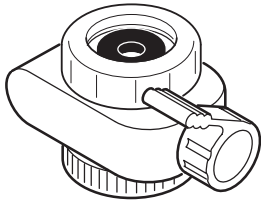

① Превключвател



• Резб. адаптер на душ глава
(тип вътр. завинтв.)



• Резб. адаптер за аератор
(тип външ. завинтв.)
W22 винт (черен)



• Резб. адаптер на аератор
(тип вътр. завинтв.)
W22 винт (черен)



• Адаптер за батерия
16 мм (бял)



• Адаптер за батерия
19mm (син)



• Адаптер за аератор
(тип външ. завинтв.)
болт W22 (бял)



• Адаптер за аератор
(тип вътр. завинтв.)
болт W23 (бял)

② Комплект адаптери (3 бр.) и комплект адаптери (4 бр.)

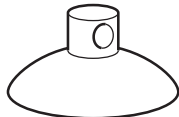

③ Адхезивен вакуумен елемент
(1 бр.)

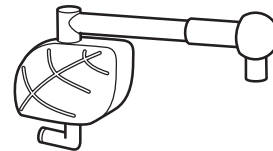

④ Ръчка за вторична вода
(с адхезивна подложка)

Употреба



⑤ Електролит



⑥ Фуния



Течност за тестване на pH



Тестваща епруветка

Таблица с мостри за определяне на pH

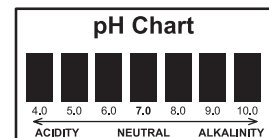

⑦ комплект течности за тестване на pH

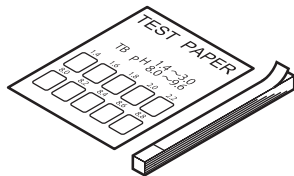

⑧ листчета за тестване на pH

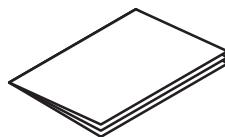

⑨ Ръководство за употреба



⑩ Етикет за смяната водния филтър

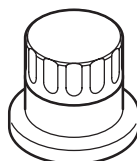

⑪ Почистваща касета за прахчетата (CPU-N)



⑫ /Почистващ прах

Названия на частите на уреда

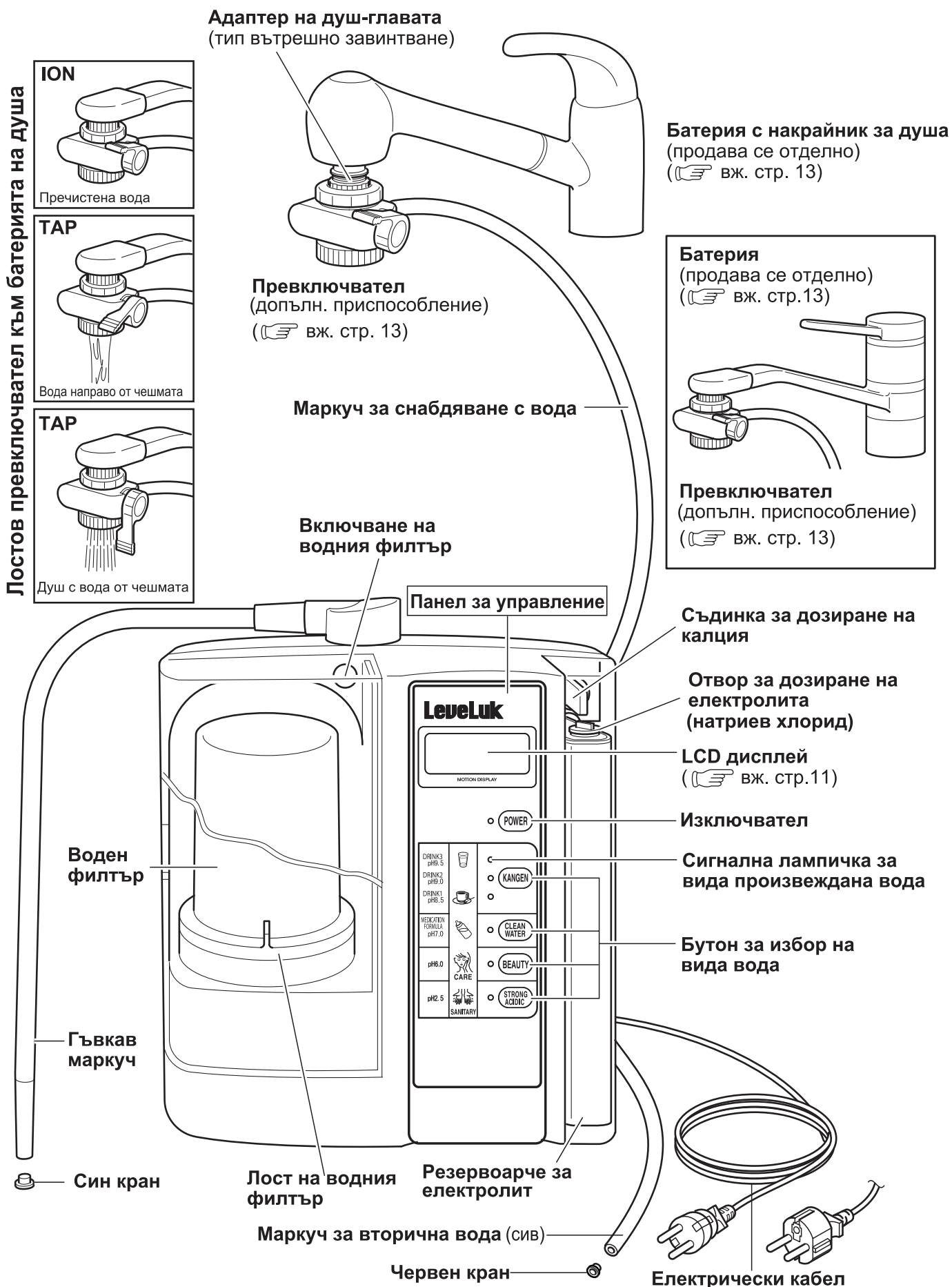

<Изглед отгоре>

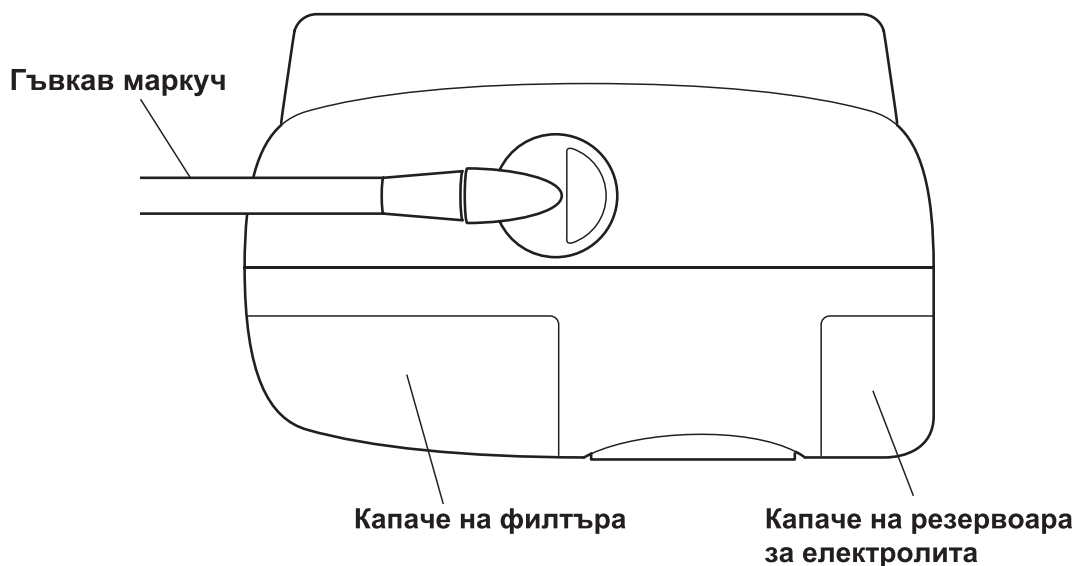

<Изглед отдолу>

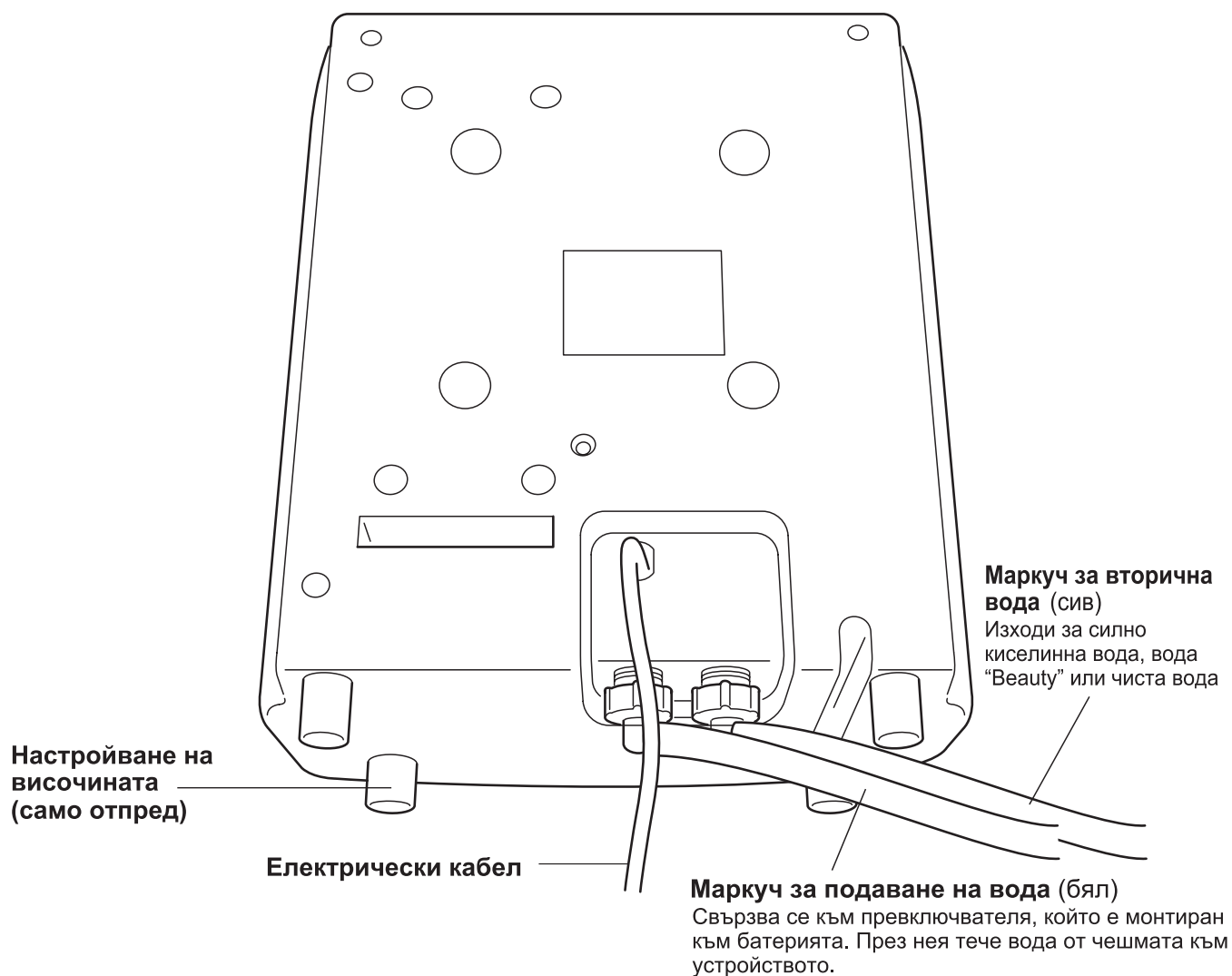

■ Панел за управление



Панел за управление

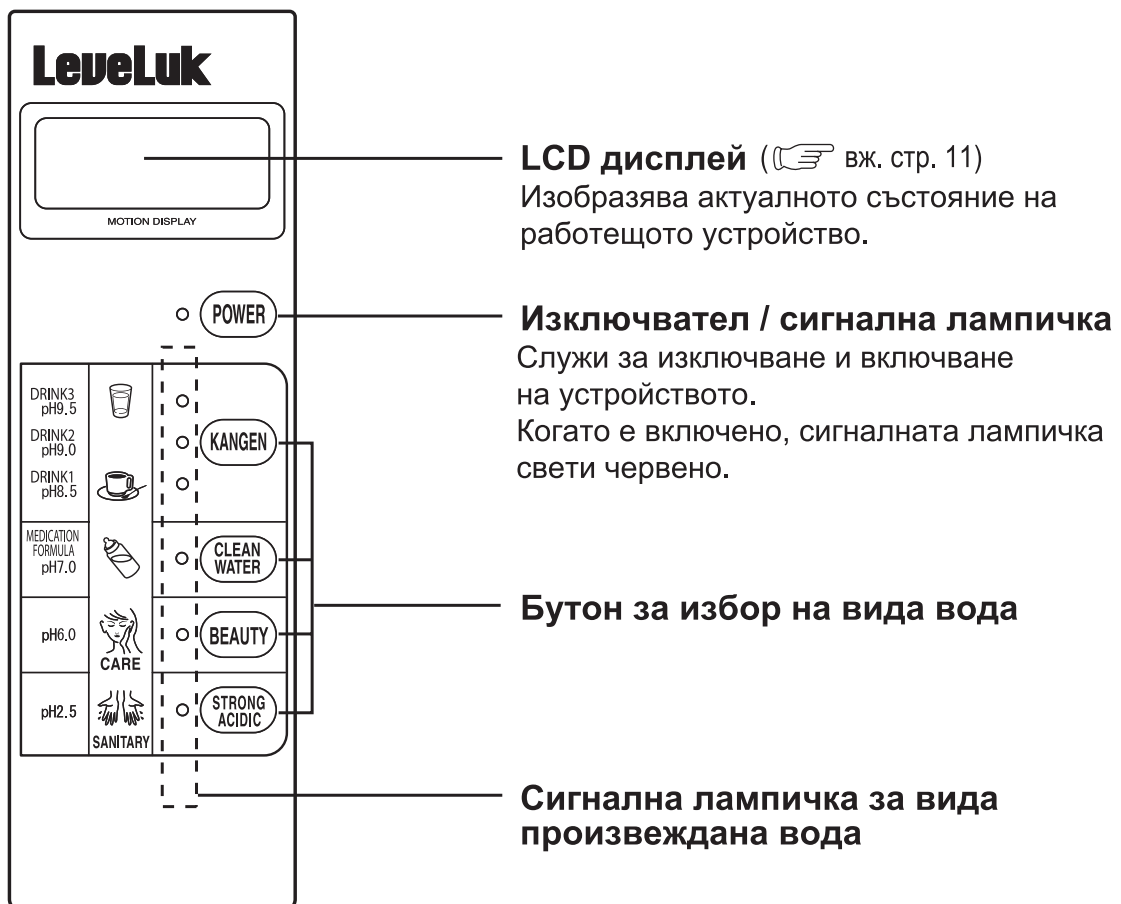

LCD съобщения и гласови команди

〈Режим на готовност〉

〈Работен режим〉

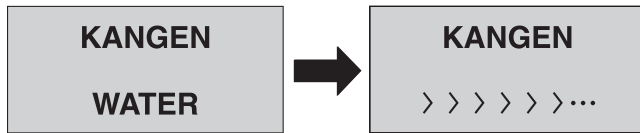

KANGEN вода: Високо
KANGEN вода: Средно
KANGEN вода: Ниско

Kangen Water 9.5
Kangen Water 9.0
Kangen Water 8.5

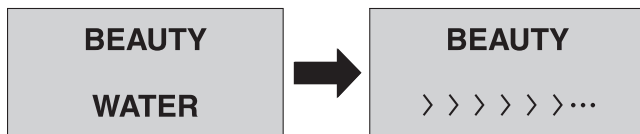

вода Бюти

Beep
+
Beauty Water

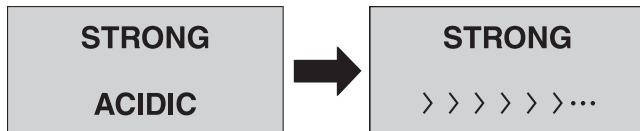

Силно кис. вода

Beep
+
Strong Acidic Water

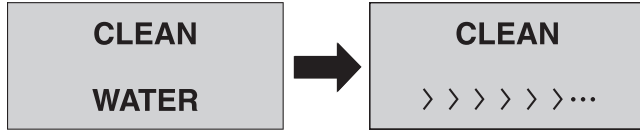

Чиста вода

Clean Water

• Когато се осъществява почистване

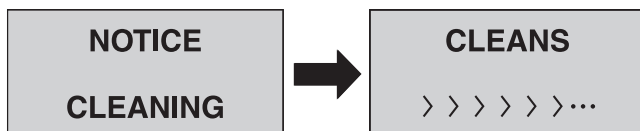

Информация за пречистването

Beep
+
It Clean It

• Превключване на звуковите нива

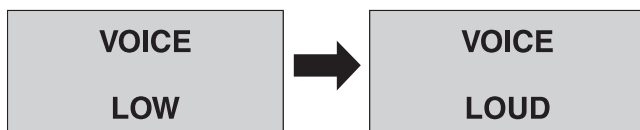

Начална настройка (преди изпращането)

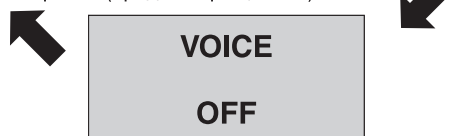

〈Други режими〉

• Ако притока на водата е прекалено бърз (само режими Вода Бюти и Силно киселинна вода)

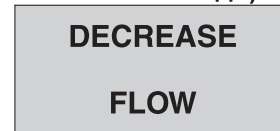

Beep

+
Decrease Flow

• Ако електролитът е вече малко или е свършил и е в ход процес на произв. на силно киселинна вода



Beep

+
Re-Fill Specified Solution

• Ако натиснете Включване на водния филтър



Beep

+
Filter Reset

• Появява се на дисплея 3 секунди след свързването на устройство то към мрежата.

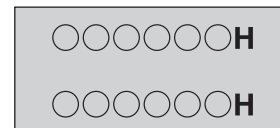

Включване не е възможно, докато на дисплея е това съобщение. Когато изчезне, натиснете бутона (Power).

• Ако подаването на вода (налягането) е недостатъчно

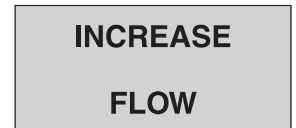

Beep
+
Increase Flow

• Ако устройството е прегрято



Beep
+
Heat Protection

Спрете притока на вода. После изчакайте над 30 минути и повече, в зависимост от средата

• Ако попадне гореща вода в устройството



Beep
+
Hot Run Protection

• Ако трябва да се смени водният филтър



Beep

⚠ Внимание

• Моделът Leveluk няма функция Гласови команди.

1 Инсталиране

■ Разполагане





⚠ ВНИМАНИЕ



Моля да се спазва

- Не поставяйте нищо върху уреда. (Това може да причини проблеми или падане.)
- Не затваряйте отвора на маркуча за вторичната вода. (Това може да причини изтичане на вода или нарушаване на електролизата.)
- Проверете дали маркучът за вторичната вода не е усукан или огънат. (Това може да причини изтичане на вода или нарушаване на електролизата.)
- Дръжте маркуча за вторичната вода по-ниско от нивото на височина на устройството. (В противен случай водата няма да може да изтича нормално от устройството.)
- Не местете и не пренасяйте уреда, ако в съдинката за електролит има електролитна течност. (Това може да причини изтичане на течност и последващо повреждане на уреда.)

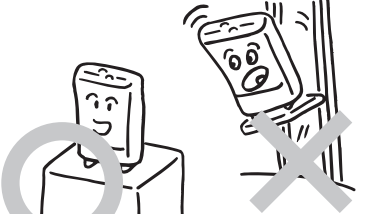
• Разположете устройството по следния начин:

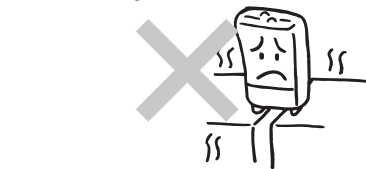
| | | |
|---|--|--|
| <ul style="list-style-type: none">• На добре проветрявано място  | <ul style="list-style-type: none">• На място, отдалечено от запалими обекти• На място със стайна температура от 5 до 40 °C.• Място, където относителната влажност е 90% или по-ниска.  | <ul style="list-style-type: none">• Върху равна, стабилна повърхност, която може да издържи тежестта на уреда.  |
| <ul style="list-style-type: none">• На място, което не е изложено на пряка слънчева светлина, вятър или дъжд.  | <ul style="list-style-type: none">• На място без пръскане на вода, пари, химикали и прах.  |  |

■ Инсталиране на устройството

Инсталирайте върху кухненския плот.

*Забел: Инсталирайте върху равна



Инсталиране на превключвателя

■ Превключвателят може да не е съвместим с всички видове батерии. Проверете първо вида батерия, а след това поставете Превключвателя отдолу по описания начин.

Начин на работа при еднолостова батерия

Тип с вътрешно завинтване

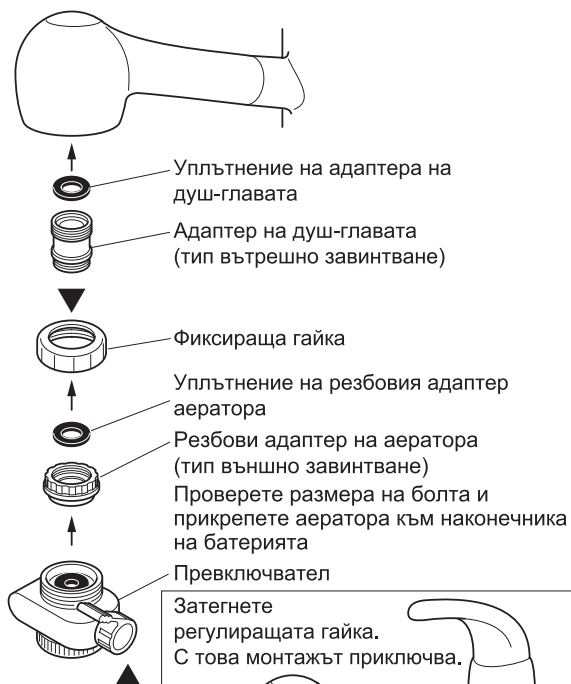
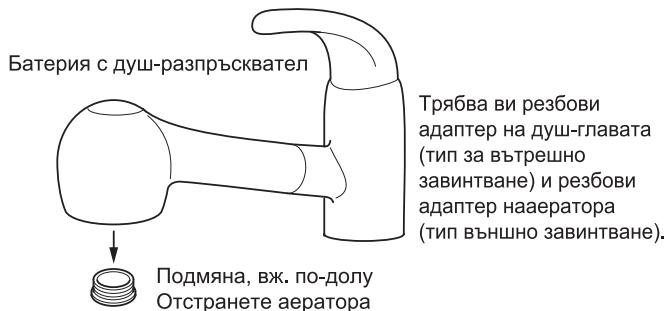

Тип с външно завинтв. Тип с вътрешно завинтв.

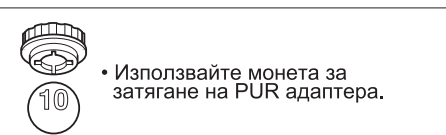
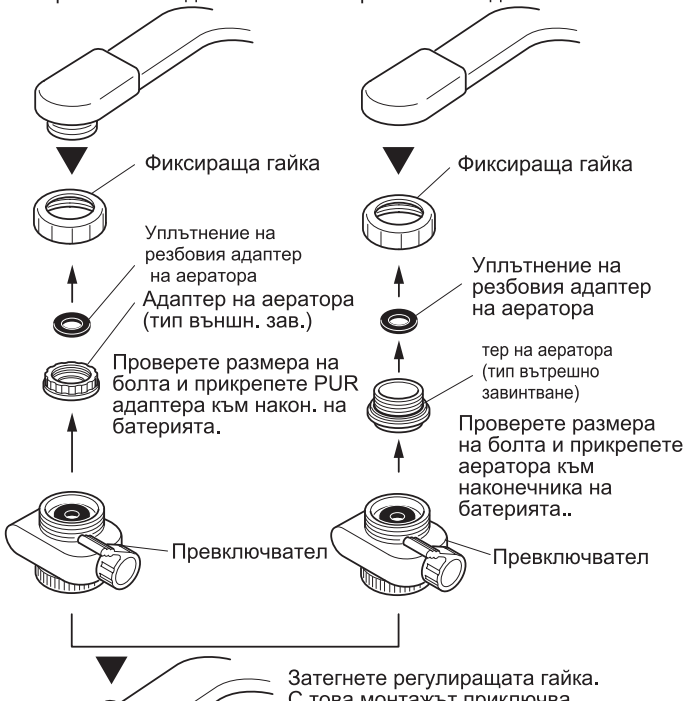
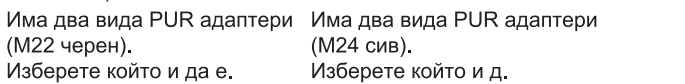
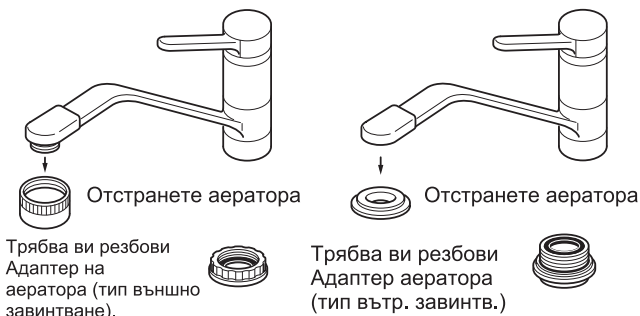

! Ако диаметърът или стъпката на резбата са неподходящи, резбите може да се повредят. Уверете се, че диаметърът и стъпката на резбата са нужните

| Със сензор | Неподх. размер на завинтването | Батерия с къса пръскателна част | Ръбести батерии |
|---|--|---|-----------------|
| На тези видове батерии не може да се монтира превключвател. | <ul style="list-style-type: none"> Когато естественият адаптер е неподходящ. <p>Fino a 22 mm va bene.</p> | <p>Meno di 10 mm</p> <p>Meno di 24 mm</p> | |

В такъв случай трябва да смените батерията или да инсталирате специален превкл. За повече инф. се свържете със своя търг. представител

Свързване на устройството

■ Инсталирайте в указаната поредност (от 1 до 4).

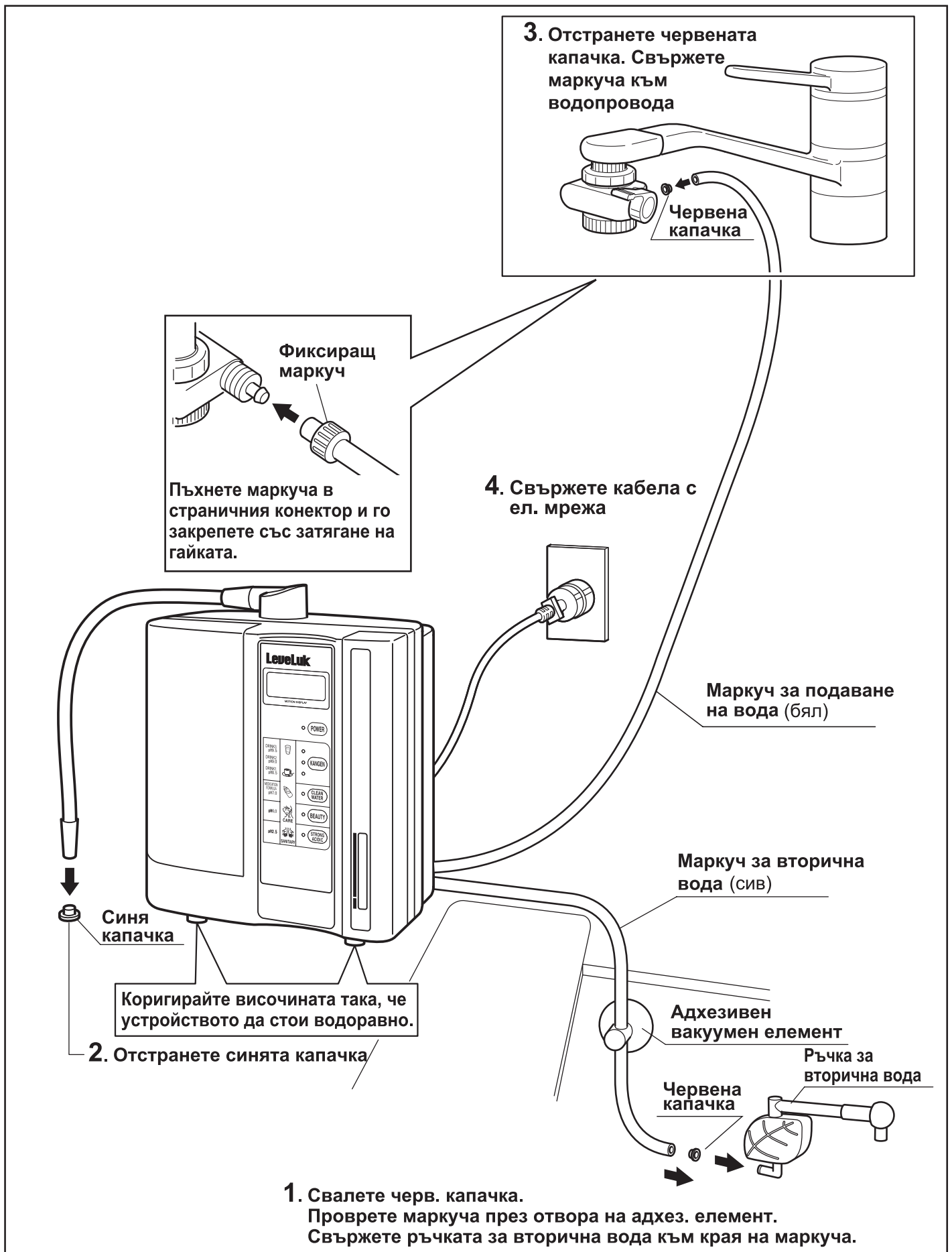

Кабел за свързване с електр. мрежа

■ Използвайте щепсел AC220-240V • 50/60Hz в домакинството.

※ Ползването на неподходящо напрежение отменя гаранцията.

Предупреждение



Забранено

- Никога не огъвайте, не опъвайте, не усуквайте и не връзвайте електрическия кабел. Не слагайте върху кабела тежки предмети, не го затягайте: това може да повреди кабела и да причини токов удар, който може да предизвика пожар.
- Не използвайте повреден или недостатъчно фиксиран кабел. Това може да причини токов удар, късо съединение или пожар.
- Да се заковава или пришива кабелът е строго забранено. Това ще го повреди невъзвратно и може да предизвика пожар.
- Не пъхайте прекалено много контакти в един щепсел.
- Разединете кабела преди чистене на щепсела. Прах върху щепселите може да причини пожар.
- При свързване и разединяване на кабела към/от мрежата дръжте контакта, а не кабела. Дърпането на кабела може да има за резултат неговото повреждане, пожар и/или електрически удар.
- Използвайте само подходящо електрическо захранване/напрежение. Използването на неподходящ електроизточник/напрежение може да доведе до пожар или до електрически удар.
- Ако се стигне до повреда на кабела, не се опитвайте да го поправите сами. За ремонт се посъветвайте с местния си търговски представител.

Внимание



Моля да се спазва

- Преди използване на устройството се уверете, че кабелът се разкачва лесно.
- Проверете дали всички бутони са в изправност.
- При складиране навийте кабела, за да избегнете повреждането му.



- Влажен контакт може да причини токов удар. Ако захранващият контакт е много влажен:
 - (1) извадете контакта от щепсела
 - (2) изтрийте контакта до сухо
 - (3) и се консултирайте с местния търговски представител за ремонта.
- Никога не пипайте контактите с мокри ръце. Ако контактът е мокър, първо го разкачете изцяло от щепсела и го подсушете. Неспазването на тези правила може да причини токов удар.
- След като спрете да работите с устройството, винаги го изключвайте от електрическата мрежа.

2 Използване на уреда



■ Устройството работи в 4 основни режима и произвежда 5 вида вода:

Вода „КАНГЕН”, Козметична вода „Beauty”, Силно киселинна вода, Силна вода „КАНГЕН” и чиста вода.

■ Основни режими на работа

| Вид вода | Панел за управление и обслужване на батерията | Тип произв. вода и точка на черпането на водата |
|---|--|---|
| <p>① Вода КАНГЕН</p> <p>⚠ Предупреждение Не приемайте лекарства с тази вода.</p> | <p>Натиснете бутона (KANGEN) и пуснете водата от чешмата.</p> <p>* За промяна на нивото на рН, натиснете първо бутона (KANGEN) и си изберете желаната стойност (има 3 позиции)</p> <p>рН9,5 ③ Натиснете бутона. ↑ рН9,0 ② Натиснете бутона. ↑ рН8,5 ① Натиснете бутона. ↑ (Повторете)</p> | <p>KANGEN Water (изпускана от гъвкав маркуч) (рН8,5 / рН9,0 / рН9,5)</p> <p>Козметична вода Бюти (изпускана от маркуч за вторична вода)</p> <p>* Не става за пиене.</p> |
| <p>② Чиста вода</p> | <p>Натиснете бутона (CLEAN WATER) и отворете кранчето на чешмата.</p> | <p>* а прием на лекарства изберете режим Чиста вода.</p> <p>Чиста вода (изпускана от гъвкав маркуч) (рН7,0)</p> <p>* Водата, изпускана от маркуча за вторична вода, е също чиста, но си наливайте чиста вода от гъвкав маркуч.</p> |
| <p>③ Козметична вода „Beauty“</p> <p>⚠ Предупреждение Не става за пиене</p> | <p>Натиснете бутона (BEAUTY) и пуснете водата от чешмата.</p> | <p>Козметична вода „Beauty“ (изпускана от гъвкав маркуч) (рН6,0)</p> <p>* Не става за пиене.</p> <p>КАНГЕН вода (изпускана от маркуч за вторична вода)</p> <p>* Не става за пиене.</p> |
| <p>④ Силно киселинна вода (* Изпускана заедно със Силна вода КАНГЕН)</p> <p>⑤ Силна вода КАНГЕН</p> <p>⚠ Предупреждение Не става за пиене.</p> | <p>Проверете обема на течността в резервоарчето за електролит и натиснете бутона (STRONG ACIDIC). Пуснете водата от чешмата.</p> | <p>Силно киселинна вода (изпускана от маркуч за вторична вода) (рН2,5)</p> <p>* Не става за пиене.</p> <p>Силна вода КАНГЕН (изпускана от гъвкав маркуч) (рН11,0)</p> <p>* Не става за пиене.</p> |

Внимание

| | |
|--|--|
| <p> Забранено</p> | <ul style="list-style-type: none">• Всеки тип вода изисква различен процес.• Процесите трябва да бъдат спазвани стриктно (вж. стр.18).• Неправилното обслужване или настройка могат да доведат до смущения в работата на уреда. |
| <p> Моля да се спазва</p> | <ul style="list-style-type: none">• При първото ползване на новия филтър оставете водата да протича през уреда 3 или повече минути.• Преди първото използване в дадения ден оставете водата да протича повече от 10 секунди.• Ако не сте използвали устройството 2-3 дни, оставете водата да протича повече от 30 секунди. |

LeveLuk⁵⁰¹SD · LeveLuk^{DXII}

Промяна на силата на звука

■ Силата на звука можете да промените с избор на бутон върху панела за управление.

| | | |
|-----------------|--|--|
| <p>1</p> | <p>При изключен уред натиснете бутона KANGEN за около 3 секунди за избор на режим за корекция на силата на звука.</p> <ul style="list-style-type: none"> • Мига лампичка Вода „Канген“. | <p>Сигн. лампичка</p> <p>Натиснете за 3 секунди.</p> |
| <p>2</p> | <p>Докато мига лампичката, натиснете бутона KANGEN за избор на сила на звука.</p> <p>Натискайте, докато мига лампичката. (Всяко натискане променя силата на звука на СИЛЕН-ИЗКЛЮЧЕН-ТИХ.).</p> <ul style="list-style-type: none"> • Управление на LCD дисплея (в режим „настройка на нивото на звука“). | <p>При включв.</p> <p>③ ЗВУК ИЗКЛЮЧЕН</p> <p>① ЗВУК ТИХ</p> <p>② ЗВУК СИЛЕН</p> <p>* Фабрична настройка (преди доставката)</p> |
| <p>3</p> | <p>Когато нивото на звука е настроено, уредът се изключва след 15 секунди, или можете да го изключите веднага с натискане на който и да било бутон (POWER, CLEAN WATER, BEAUTY или STRONG ACIDIC), с изключение на бутона KANGEN.</p> <ul style="list-style-type: none"> • Ще върнете уреда в режим Вода „Канген“ с повторно натискане на изключвателя (POWER). | |

⚠ Внимание

• Моделът **LeveLuk^{DXII}** няма функцията Гласови команди.



Внимание



Моля да се спазва

- Не използвайте получената вода, докато мига сигналната LED лампичка.
- Когато почнете да използвате устройството, изочете застоялата вода, като я пуснете да тече кратко.
- При първо използване на нов филтър оставете водата да тече през уреда 3 или повече минути.
- Преди първо използване за деня оставете водата да тече повече от 10 секунди.
- Ако не сте ползвали устройството 2-3 дни, оставете водата да тече повече от 30 секунди.
- * При първо използване на уреда или след смяна на филтъра водата може да изглежда мътна. (Това се дължи на утаяването на въглеродния филтър. Оставете водата да тече, докато мътилката не изчезне. Не пийте от мътната вода.)

1

Натиснете бутона **POWER** за включване на уреда.

- Светва сигн. лампичка POWER.

Звук от бутона (Пиип) + гласова команда

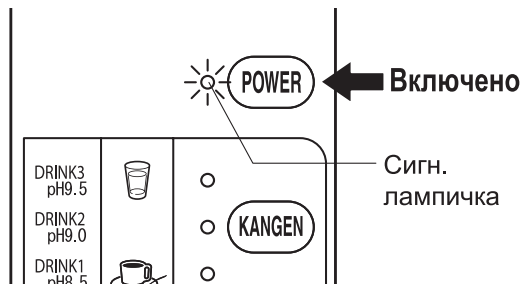

2

Натиснете бутона **KANGEN** за избор на режим Вода КАНГЕН и pH (pH 9.5, 9.0 или pH 8.5)

- При всяко натискане на бутона режимът се сменя серийно в 3 фази и сигн. лампичка се включва.

Звук от бутона (Пиип) + Гласова команда

* Стойността на pH се променя в зависимост от качествата и налягането на местната вода.



3

① Нагласете лостчето на превключвателя на позиция **ION** и пуснете водата.

Внимание

- Ако дебитът (налягането) на водата е прекалено ниско, се включва гласова команда и звукова аларма и на дисплея се изписва съобщение (вж. стр.11).

* Усилете водната струя (увеличете налягането).

Дивертер

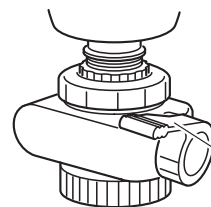

Нагласяне на позиция ION

LCD Дисплей

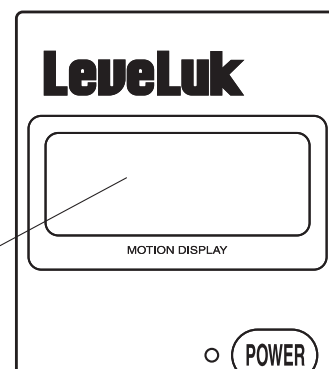

② Увеличете налягането (Increase flow).

- **Вода КАНГЕН** се изпуска от гъвкавия маркуч.
- Козметична вода „Beauty“ се изпуска от маркуча за вторична вода

Гласова команда

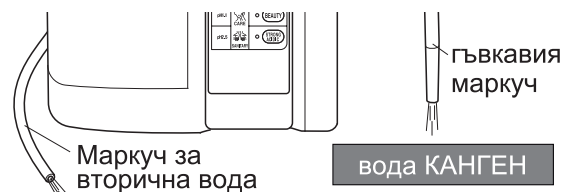

Козметична вода **предупреждение**
Не става за пиене

Как да спрем производството на вода

- 4
- Спрете водата от чешмата. (Ако искате да произвеждате вода непрекъснато, следвайте стъпка 3 от инструкцията за работа.)

⚠ Внимание • Моделът **Leveluk Gr II** няма функцията **Гласови команди**.

Добавяне на калциев глицерилфосфат (по избор)

- Извадете капачка на резервоара и в горния десен ъгъл завъртете по часовниковата стрелка капачката на цилиндъра за добавяне на калций. Така ще го извадите. Добавете около 2 грама калциев глицерилфосфат към цилиндъра-резервоар (трябва да запълни към 80% от капацитета на цилиндъра).
- Върнете цилиндъра в кутията и го поставете обратно. Уверете се, че въртящото се копче е разположено отвесно и затворено.



⚠ Внимание

- Калциевият глицерилфосфат увеличава концентрацията на калция във водата КАНГЕН.
- Той увеличава и концентрацията на pH: Нагласете правилното ниво на pH с натискане на бутон **KANGEN** при дозирането на калциевия глицерилфосфат.
- При използване на калциев глицерилфосфат трябва редовно да се почиства цилиндърчето-резервоар, за да не се затлачи мрежичката му с калций.

Как се измерва стойността на pH на водата „Канген“

- Стойността на pH на водата „Канген“ се измерва с течност за тестване на pH поне веднъж на месец.

Оптимално pH

Диапазон за питейна вода : pH 8.5~9.5

⚠ Внимание

- Стойността на pH се мени в зависимост от качествата на местната вода и налягането на водата.

Комплект течности за тестване на pH

1. Сипете водата „КАНГЕН“ в приложената тествача епруветка до ниво около 2 см.

- pH на водата е в началото на черпането нестабилно. Затова оставете водата да тече около 10 секунди, преди да вземете от нея за тестване.

2. Добавете 1-2 капки тествача течност в епруветката и разтърскайте добре съдържанието.

3. Сравнете цвета на водата в епруветката с комплекта мостри и проверете концентрацията на pH.

Комплект мостри за определяне на pH

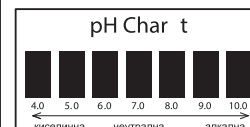

- Не пийте от водата в епруветката.

- Дръжте тествачата течност на студено и тъмно място.

- Дръжте тествачата течност далеч от достъп на деца.

⚠️ Внимание • Моделът **LevelLuk[®] II** няма функцията **🔊 Гласови команди**.

1 Натиснете бутона **(POWER)** за включване на устройството .

- Светва сигнална лампичка POWER.
- 🔊 Звук от бутон (пиип) + Гласова команда

Включено

Сигн. лампичка

2 Натиснете бутона **(BEAUTY)** .

- Светва сигнална лампичка BEAUTY.
- 🔊 Звук от бутон (пиип) + Гласова команда

Натиснете

Сигн. лампичка

① Преди да започнете да произвеждате **BEAUTY** вода, нагласете лостчето на превключвателя на позиция **ION** .

⚠️ Внимание

• Ако дебитът (налягането) на водата е прекалено нисък, на дисплея се изписва съобщение и прозвучава гласова команда и звукова аларма (вж. стр.11).

Превключвател



3 ② Получената вода се изпуска.

- **Водата „Beauty“** се изпуска от гъвкавия маркуч и се чува пиукане, когато водата почне да се произвежда.

🔊 Гласова команда + звук на аларма (пиип)

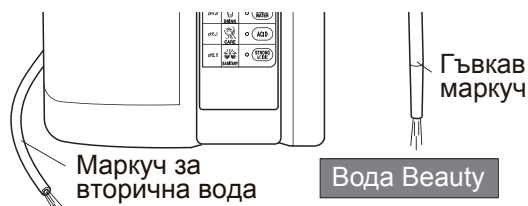
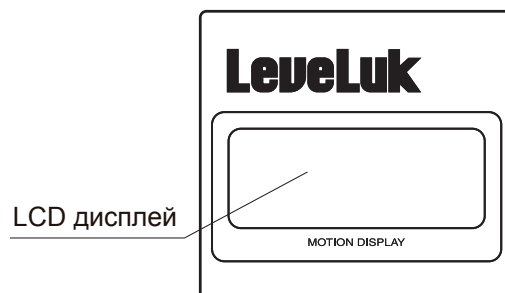

⚠️ Предупреждение
НЕ СТАВА ЗА ПИЕНЕ!

⚠️ Предупреждение
НЕ СТАВА ЗА ПИЕНЕ

Как да спрем производството на вода

4 • Спрете водата от чешмата.
(Ако искате да произвеждате вода непрекъснато, следвайте стъпка 3)

⚠ Внимание • Моделът **Leveluk On II** няма функцията „**🔊 Гласови команди**”

⚠ Предупреждение

- При производство на силно киселинна вода се уверете, че помещението се проветрява добре, и избягвайте продължително вдишване на изпаренията.

⚠ Внимание

- Преди стартирането на производство на силно киселинна вода трябва да се налее електролит в резервоарчето на устройството.
- Използвайте оригинален електролит, препоръчан от производителя.
- При чистене оставете водата да протича свободно.

■ Как се дозира електролитът

- ① Свалете капачката на резервоарчето и свалете капачката на резервоара за електролит.

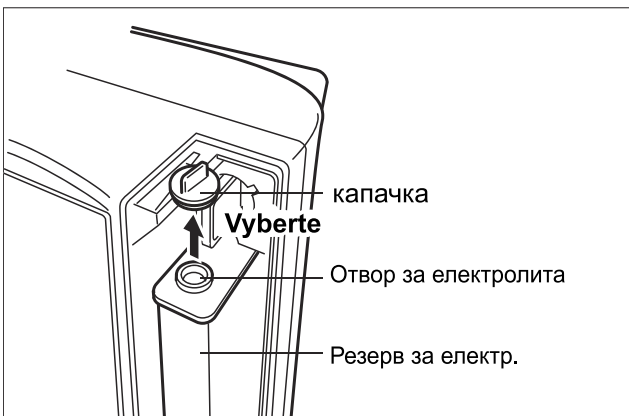

- ② Налейте електролит в резервоарчето през отвора за електролита.



- ③ Поставете капачката върху отвора на резервоара за електролит и я затегнете.

⚠ Внимание

- След приключване на производство на силно киселинна вода изберете друг режим и оставете водата да изтича до приключване на режима на чистене (около 30 секунди).
- От време на време резервоарчето за електролита трябва да се почиства.

<Как се почиства резервоарчето за електролита>

- ① Махнете капачката на резервоара и го извадете.

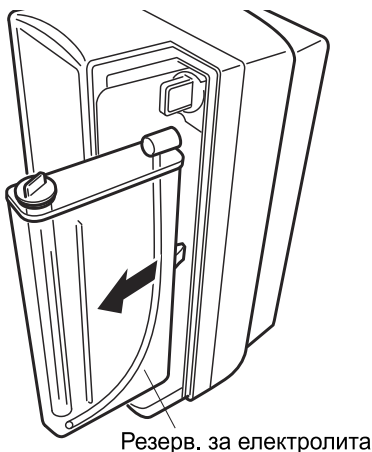

- ② Махнете капачката и почистете тялото на резервоара.

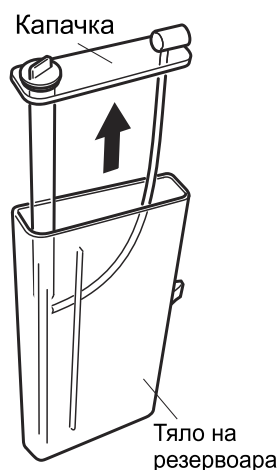

- ③ Върнете на старото място резервоара и поставете капачката.

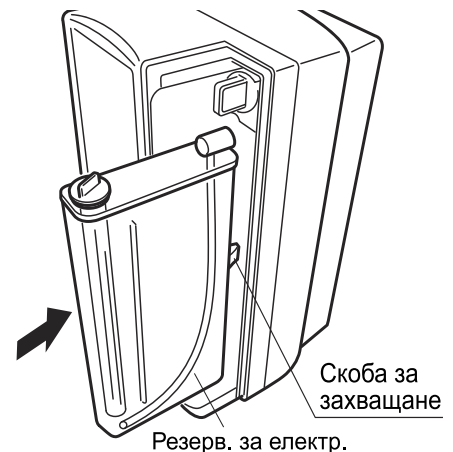

1 Натиснете бутона **POWER** за включване на устройството .

- Светва сигнална лампичка POWER.
- 🔊 Звук от бутон (пиип) + Гласова команда

Включено

Сигн. лампичка

2 Натиснете бутона **STRONG ACIDIC**

- Светва STRONG ACIDIC сигн. лампичка.
- 🔊 Звук от бутон (пиип) + гласова команда

Натиснете

Сигн. лампичка

① Нагласете лостчето на превключвателя на позиция **ION** . Така се отваря притокът на вода към устройството.

⚠️ Внимание

- Ако дебитът (налягането) на водата е прекалено нисък, прозвучават гласова команда и аларма и на дисплея се изписва съобщение „Increase flow“ (Увеличете налягането на водата). (вж. стр.11)
- При първото използване на електролит или след ново доливане на електролит в резервоарчето на дисплея се появява съобщение "Re-Fill Solution" (Допълнете електролит). Около 20 секунди трябва на електролита, за да стигне до електролитната камера.
- Ако съобщението "RE-FILL SOLUTION" не изчезне до 30 секунди, намалете налягането на водата.

Превключвател



3

② Получената вода се изпуска.

- Силно киселинната вода се изпуска от маркуча за вторична вода и пиукане сигнализира за продукцията на водата.
- Силна вода КАНГЕН се изпуска от гъвкавия маркуч.

🔊 Гласова команда + звук на аларма (пиип)

⚠️ Внимание



Моля да се спазва

- Ако обемът на електролита е прекалено нисък, прозвучава гласова команда, алармата започва да пиука и на дисплея се изписва съобщение. В такъв случай допълнете електролит в резервоара.
- След приключване на производството на силно киселинна вода изберете друг режим и оставете водата да протича до приключване на режима на чистене (около 30 секунди).





| | |
|----------|--|
| 4 | <p>Как да спрем производството на вода</p> <ul style="list-style-type: none"> • Спрете водата от чешмата (ако искате да произвеждате вода непрекъснато, следвайте стъпка 3 от инструкцията за работа.) |
|----------|--|

Измерване на стойността на рН в силно киселинна вода

● Измервайте с помощта на комплект листчета за тестване на рН

■ Как се ползват листчетата за тестване на рН

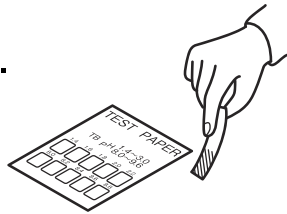
| | | |
|----------|---|---|
| 1 | <p>Поставете внимателно рН тестващото листче в пробата вода (за по-малко от половин секунда). След това го извадете веднага.</p> |  |
| 2 | <p>Внимателно изтръскайте водата от рН тестващото листче.</p> |  |
| 3 | <p>Сравнете цвета на мократа част на листчето със стандартната цветна скала на таблицата с мостри.</p> <p>* Сравняването и определянето на цвета трябва да стане на добре осветено място.</p> |  |



Внимание



Моля да се спазва

- С течността за тестване на рН (червена) не може да се измерва рН на силно киселинна вода. За измерване на стойността на рН на силно киселинната вода използвайте листче за тестване на рН.
- Листчето за тестване на рН може да се използва само за проверка на стойността на рН на силно киселинна вода.
- Не облизвайте рН листчето. Ако все пак го обличете, незабавно си изплакнете устата и направете гаргара с вода.
- Потопяването на тестващото листче за прекалено дълго (повече от 0,5 секунди) води до разтваряне на пигмента в пробата вода и до неточен резултат от теста.
- Прекалено дългото излагане на рН тестващото листче на въздух може да доведе до неточен резултат от теста.
- Пробата вода трябва да се пази на стайна температура, за да се избегне прекалено бързото разтваряне на пигмента.
- Листчето за тестване на рН може да изменя вида си в зависимост от условията за складиране. Това не повлиява никоя от функциите или качествата му.
- Листчето за тестване на рН трябва да се съхранява на студено, сухо и тъмно място.

Производство на чиста вода

⚠ Внимание • Моделът **Leveluk JF II** няма функцията „**🔊 Гласови команди**“.

1

Натиснете бутона **(POWER)** за включване на устройството .

- Светва сигнална лампичка POWER.
- 🔊 Звук от бутон (пиип) + Гласова команда

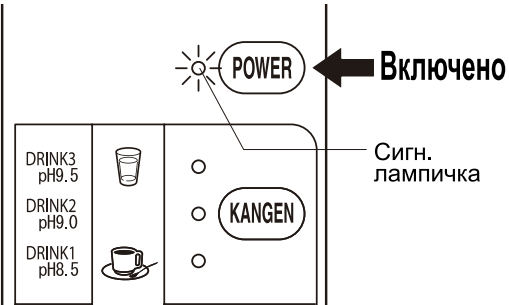

2

Натиснете бутона **(CLEAN WATER)** .

- Светва сигнална лампичка CLEAN WATER.
- 🔊 Звук от бутон (Пиип) + Гласова команда

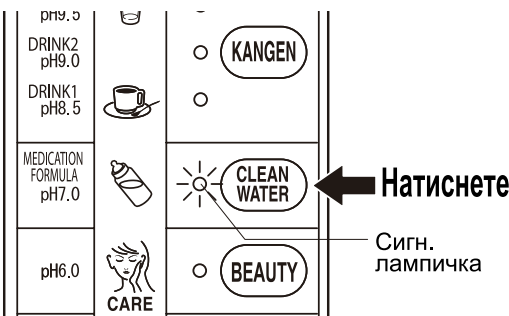

3

① Нагласете лостчето на превключвателя на позиция **ION**. Така се отваря притокът на вода към устройството.

↓

② Получената вода се изпуска.

- **Чистата вода** се изпуска от гъвкавия маркуч.
- * Не използвайте чистата вода, изпускана от маркуча за вторична вода.

🔊 Гласова команда



⚠ Предупреждение
НЕ СТАВА ЗА ПИЕНЕ

⚠ Внимание

- Използвайте чистата вода, изпускана от гъвкавия маркуч.
- Не използвайте получената вода, докато мига LED сигналната. лампичка.

4

Как да спрем производството на вода



- Спрете водата от чешмата. (Ако искате да произвеждате вода непрекъснато, следвайте стъпка 3 от инструкцията за работа.)

Автоматично почистване

⚠ Внимание

- Моделът **Leveluk JF II** няма функцията „ Гласови команди“.
- Никога не пийте вода, произведена по време на автоматичното чистене.
- По време на чистенето оставете водата да тече свободно.

Калцият, уталожил се по електродите в електролитната камера, може да влоши качеството на водата. Устройството почиства камерата автоматично.

| | | |
|---|---|---|
| 1 | <p><Почистване включено></p> <p>< Вода тече ></p> <p> Гласова команда + аларма</p> <p>LCD дисплей</p> <p>CLEANS</p> <p>> > > ></p> | <ul style="list-style-type: none">• Когато времето на производство на вода Канген, козметична вода Бюти или силно киселинна вода достигне 15 минути, устройството съобщава за Автоматично почистване.• След съобщението за чистене устройството започва автоматично чистене, което трае 30 секунди, докато започне отново да произвежда вода КАНГЕН, БЮТИ, силно киселинна или ЧИСТА ВОДА. <p>⚠ Внимание</p> <p>Докато устройството произвежда някой от 4-те изброени видове вода, уредът не се превключва на режим Автоматично чистене. Устройството се почиства автоматично при най-близкия цикъл производство на вода.</p> |
| 2 | <p><Съобщение, което ви информира, че устройството се чисти></p> <p>< В режим на готовност ></p> <p> Гласова команда</p> <p>LCD дисплей</p> <p>NOTICE CLEANING</p> <p>Режимите на производство и на пречистване на водата се появяват последователно на дисплея</p> | <ul style="list-style-type: none">• Ако при следващото включване на машината трябва да се направи почистване, тя ще покаже съобщението, посочено в ляво (NOTICE CLEANING). На екрана ще се появи <u>вида обработена вода, който сте избрали от дисплея и режима на почистване.</u> |

Устройството се почиства автоматично в следните случаи:

- ① Устройството е работило 15 минути и повече. (След производството на вода Канген, на козметична вода Бюти или на силно киселинна вода устройството информира за автоматично чистене и се настройва в режим на готовност. * С изключение на чистата вода)
- ② След производство на силно киселинна вода, когато следва производство на Вода Канген, на козметична вода Бюти или на чистата вода.
- ③ Когато устройството не се използва 24 часа или повече.

⚠ Внимание

- Ако трябва да разедините електрическия свързващ кабел, направете го чак след изключването на устройството.

3 Подмяна на водния филтър (HG-N)

Внимание Моделът **Leveluk** **Gr II** няма функцията „Гласови команди“.

Водният филтър е стандартна част от оборудването, доставяна заедно с устройството. (Предлагаме въглеродни водни филтри за подмяна. Обърнете се към местния си търговски представител.)

Ако се налага да смените филтъра, на панела за управление след спирането на притока на вода се появява съобщение, чрез гласова команда, аларма и LCD. (На дисплея се редуват информация за вида избрана вода и за режима на смяна на филтъра.)

• Ако трябва да се смени водният филтър

Гласова команда + аларма +

**REPLACE
FILTER**

LCD дисплей

Внимание

- Съобщението "REPLACE FILTER" (Сменете филтъра) не се появява, когато през устройството протича вода.
- Сменете водния филтър след спирането на водата.

LCD дисплей

Leveluk

MOTION DISPLAY

POWER

DRINK3
pH9.5
DRINK2
pH9.0
DRINK1
pH8.5



KANGEN

Натиснете затварящия свързващ елемент на кутията на водния филтър от лявата страна и свалете капака.

Капак на водния филтър

① Натиснете

Затварящ съед. елем. на водния филтър

② Отворете в посока навън



2 Отключете лоста, като завъртите копчето на около 40 градуса по часовниковата стрелка. Повдигнете и извадете водния филтър.

Внимание

- Внимавайте с водата, изтичаща от филтъра, при изваждането му от устройството.

Воден филтър

Копче на ръчката

Ръчка

Извадете

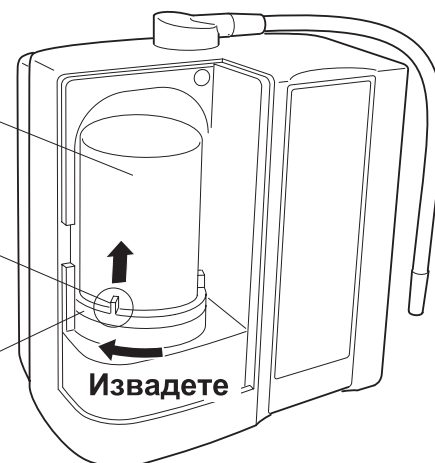

Уверете се, че оригиналният уплътнителен пръстен е закрепен добре към тялото, или в монтажно положение, и после поставете стабилно водния филтър. Завъртете копчето на ръчката на около 40 градуса обратно на часовниковата стрелка, за да я затегнете.

3

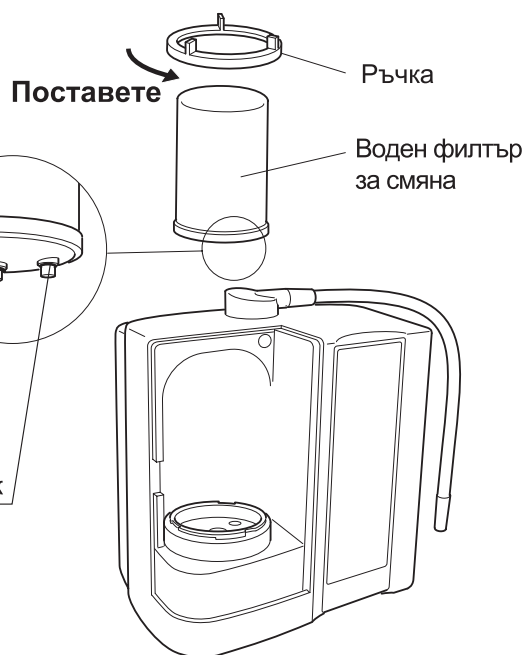

⚠ Внимание

- Проверете дали двата уплътнители пръстена са прикрепени към водния филтър.
- Проверете дали лостчето е пъхнато както трябва.

Натиснете изключвателя за пренастройка на водния филтър. Прозвучава гласова команда и аларма (пиукане), а на дисплея се изписва съобщение "FILTER RESET".

Изключвател за пренастройка на водния филтър

 гласова команда + аларма

4



Върнете капака на водния филтър на първоначалното място.

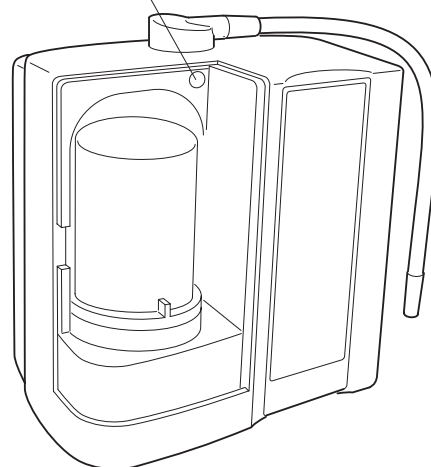



⚠ Внимание

- Използвайте само нашите оригинални водни филтри за смяна. (Никога не използвайте филтри от други производители, защото те могат да причинят повреда или други проблеми.)
- При първото използване на устройството или след смяна на филтъра пускате вода към устройството за повече от 3 минути.
- Уверете се, че използваният воден филтър (запалим) ще бъде ликвидиран съгласно местните разпоредби.
(Корпусът на водния филтър е изработен от ABS смола. Моля, запознайте се с техническите параметри за вътрешния филтриращ материал на стр. 35.)





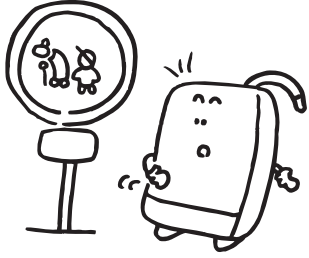

4 Безопасност

■ Моля, спазвайте следните правила, за да не се стигне до нараняване или нещастен случай.

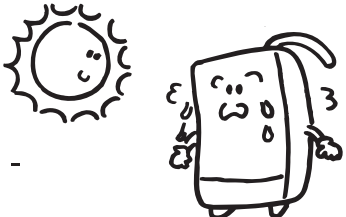
⚠ Предупреждение

| | | |
|---|---|---|
|  <p>Забранено</p> | <ul style="list-style-type: none">• Хора, за които се отнасят следните ситуации, трябва да са се консултирали с лекар или фармацевт, преди да пият вода КАНГЕН, получена с този уред.• Вземете следните мерки, преди да пиете вода КАНГЕН.<ul style="list-style-type: none">■ Не пийте лекарства с вода КАНГЕН.■ Ако имате някакви здравни проблеми, консултирайте се със своя лекар или фармацевт.■ Ако сте под лекарско наблюдение или сте забелязали промени във физическото си състояние, консултирайте се със своя лекар или фармацевт, преди да започнете да използвате Канген вода.• Използвайте само пречистена, одобрена питейна вода за битови нужди (каквата е водата от чешмата).<ul style="list-style-type: none">■ Степента на отстраняване на хлора с този уред и стойностите на pH могат да се променят в зависимост от качеството на водата в различните региони.  | <ul style="list-style-type: none">• Деца и стари хора трябва да са под наблюдение, когато използват уреда.  <p>Моля да се спазва</p>  |
|---|---|---|

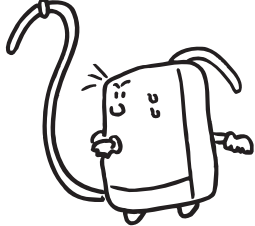
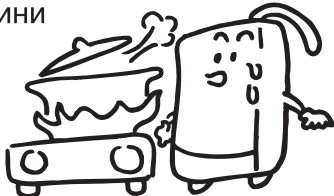
⚠ Внимание

| | | |
|---|---|--|
| | <ul style="list-style-type: none">• Не допускайте пряко слънчево лъчение.<ul style="list-style-type: none">- Това може да причини огъване или изкривяване. -  | <ul style="list-style-type: none">• Не използвайте разреждател, бензен, почистващи или хлорни почистващи препарати за почистване на уреда.<ul style="list-style-type: none">- Това може да повреди устройството. -  |
|  <p>Моля да се спазва</p> | <ul style="list-style-type: none">• Не пръскайте вода или олио върху корпуса на устройството.<ul style="list-style-type: none">- Това може да причини пожар или токов удар. -  | <ul style="list-style-type: none">• Не използвайте уреда, ако маркучът за вторична вода е нависоко<ul style="list-style-type: none">- Водата не може да се оттича от устройството и затова може да причини щета. -  |
| | <ul style="list-style-type: none">• Не поставяйте уреда близо до запалими предмети или в среда с корозивни газове.<ul style="list-style-type: none">- Това може да причини огъване или изкривяване. -  | <ul style="list-style-type: none">• Не използвайте получената вода в аквариуми.<ul style="list-style-type: none">- Промяната на pH може да убие рибите или дребни организми. -  |

⚠ Внимание

- **Никога не поставяйте нищо върху устройството.**

- Това може да причини повреда или падане.-

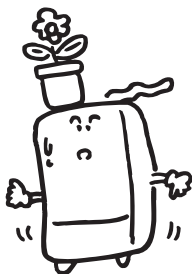

- **Не използвайте солена вода или прекалено твърда вода.**

- Устройството може да се повреди или срокът му на живот да се съкрати. -

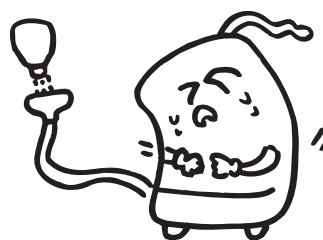

- **Ако искате да преместите уреда, първо извадете резервоара за електролит.**

- Изтичането на електролита може да повреди машината. -

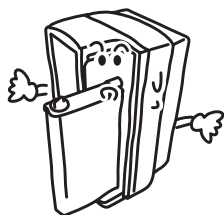

- **Никога не пускайте гореща (40°C и повече) вода в уреда.**

- Това може да причини щета или повреда. -

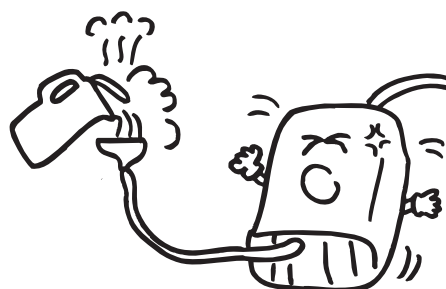

- **Никога не ползвайте уреда с повреден електрически кабел.**

- Това може да причини пожар, токов удар или повреда. -

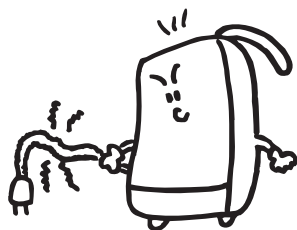

- **При ползване на устройството в помещения с ниски температури предотвратете вливане на замръзваща вода в уреда. (Ако дълго време не ползвате уреда, извадете от него водния филтър и го съхранявайте отделно. През този период не докосвайте бутона reset.)**

- Неспазването на това правило може да причини повреда или щета.-



- **Не извършвайте манипулации с устройството и не се опитвайте да го ремонтирате.**

- Това може да причини пожар, токов удар или нещастен случай.-



Моля да се спазва

5 Решаване на проблеми

- Използвайте следните съвети за справяне с проблемите, преди да се обърнете към сервизна фирма.

| Проблем | Причина | Съвет |
|--|--|---|
| Няма подаване на електроенергия. (Сигн. лампичка Power не свети) | • Уредът не е включен към щепсела. | • Пъхнете контакта в щепсела. |
| Прозвучава аларма. | • Неизправно състояние на устройството. | • Вижте инструкциите на LCD дисплея |
| Не тече никаква вода. Продукцията на всеки тип вода намалява. | • Вътрешността на устройството е замръзнала. | • Затоплете повече стаята и изчакайте вътрешността да се разтопи. |
| | • Дебитът на водата (налягането) е нисък. | • Отворете повече батерията. |
| | • Затлачил се е водният филтър. | • Сменете стария филтър с нов. |
| | • Време е за чистене. | • Използвайте E-Cleaner N за почиств. на устройството. |
| | • Маркучът е огънат. | • Изпънете маркуча. |
| | • Концентрацията на pH във водата КАНГЕН е прекалено висока. | • Намалете концентр. на pH. |
| Неприятни миризма или вкус на водата. | • Миризмата или вкусът идват от вода, останала вътре. | • Оставете водата да протича и изцяло оберете водата от вътр. на резервоара. |
| | • Трябва да се смени филтърът. | • Сменете стария филтър с нов. |
| Водата КАНГЕН мирише на хлор. | • Калций от електролизата. | • Превкл. на вода Бюти и оставете водата да тече няколко минути. |
| Белезникаво вещество плува или се е утаило във водата КАНГЕН. | • Време за чистене. | • Използвайте E-Cleaner N за почистване на устройството. |
| | • Отложили са се оксидиращи вещества, напр. желязо. | • Безвредно. |
| Отвътре на маркуча за вторична вода има тъмен налеп. | • Прекалено голяма продукция на вода. | • Намалете притока на. |
| | • Свършил е електролитът. | • Допълнете електролит. |
| Стойността на pH на киселинната вода не пада под pH 2,7 при избран режим Силно киселинна вода. | • Има отложен калций в йонизационната камера. | • Натиснете beauty и оставете водата да тече около 1 мин, за да се изчисти йониз.камера |
| | • Време е за почистване. | • Изчистете машината с E- cleaner N |

Внимание

- Реакция на течността за тестване на рН при използване на кладенчова вода, в която има свободна въглеродна киселина

- Ако използвате подпочвена вода или кладенчова вода вместо чешмяна, може да се получи следното: рН на водата Канген да се промени след електролизата за 1-2 секунди до неутрално ниво (течността за тестване на рН се променя от синя на зелена). Това става, защото настъпва йонизиране на свободната въглеродна киселина, налична във водата. Въпреки това водата КАНГЕН запазва много от качествата си, вкуса си и е полезна за здравето.
- **Метод на тестване:** сложете 3 или 4 капки течност за тестване на рН в празна прозрачна чаша. Сипете в чашата вода КАНГЕН (рН 9,5).
- **Реакция:** Веднага след добавянето на водата Канген разтворът променя цвета си първо на тъмновиолетов до син. След това в разстояние на 1-2 секунди цветът се променя от син на зелен (неутрално ниво).

Почистване с E-Cleaner N

Касета за почистващ прах (CPU-N)
(Сменете, ако CPU-N е повреден.)



 **Внимание** Моля, използвайте почистващия прах веднъж на една или две седмици.

- **Преди почистване спрете подаването на вода** и изключете устройството.
- Винаги изключвайте устр. с изключвателя Power и от мрежата.
- За всяко едно почистване използвайте само едно пакетче почистващ прах от производителя. Използването на друг прах може да причини вътрешна повреда на устройството.

Прахът за чистене съдържа лимонена киселина, затова избягвайте по време на режима на чистене да използвате водата за дезинфекция на който и да било вид плодове или зеленчуци.

Почистване на уреда

- Използвайте E-cleaner веднъж на една или две седмици. -

Веднъж в годината препоръчваме да се направи дълбочинно почистване в квалифициран сервизен център.

Интервалите на дълбочинното почистване може да зависят от твърдостта на използваната вода. Препоръчваме омекотител за вода да се използва само ако водата е изключително твърда.

- ① Развийте капачката на почистващата касета за почистващ прах (CPU-N), сипете равномерно почистващ прах на дъното и завъртете отново капачката.

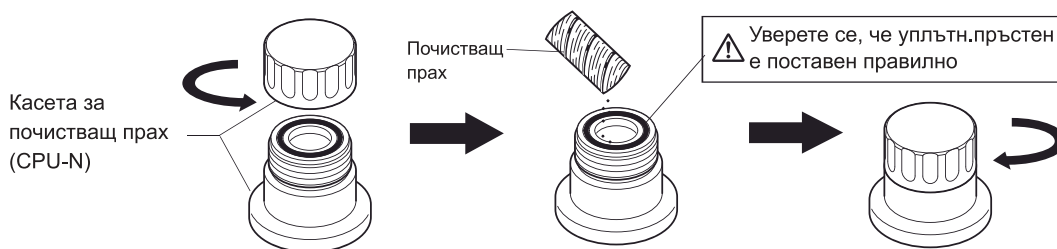

- ② След спиране на водоподаването свалете кутията от филтъра на устройството, завъртете ръчката и извадете водния филтър.



③ Поставете касетата за почистващ прах в устройството и я фиксирайте с ръчката.

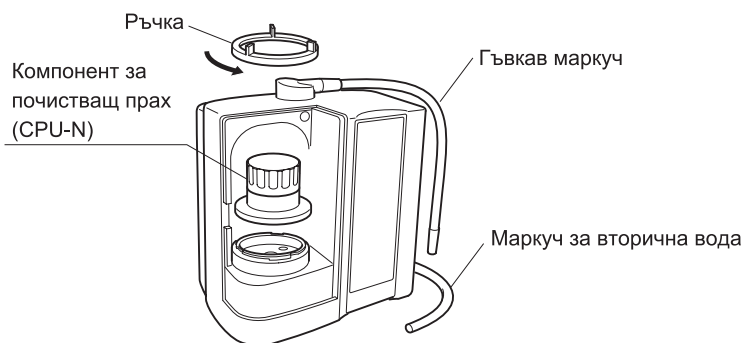

④ Пуснете водата и я оставете около 10 секунди да тече през гъвкавия маркуч (около 1 литър), после спрете водата.

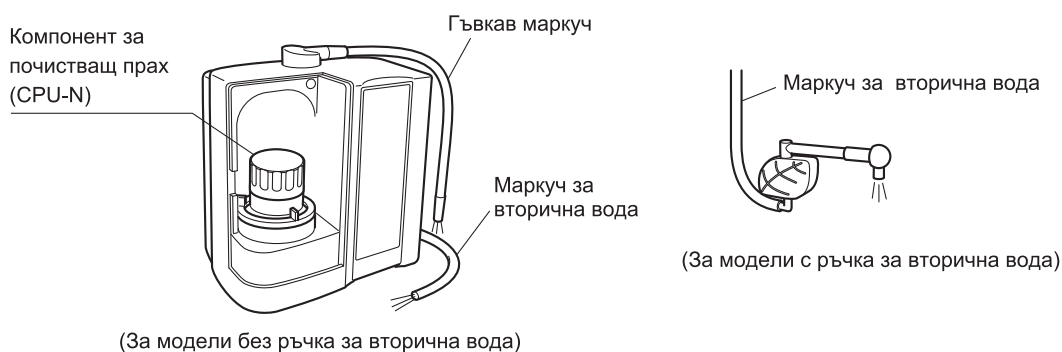

⑤ Поставете краищата на гъвкавия маркуч и маркуча за вторична вода/ръчката за вторична вода на дъното на чаша и оставете водата да тече през маркуча, докато чашата се напълни наполовина с вода. Спрете водата и оставете двата маркуча в чашката от 3 до 5 часа.

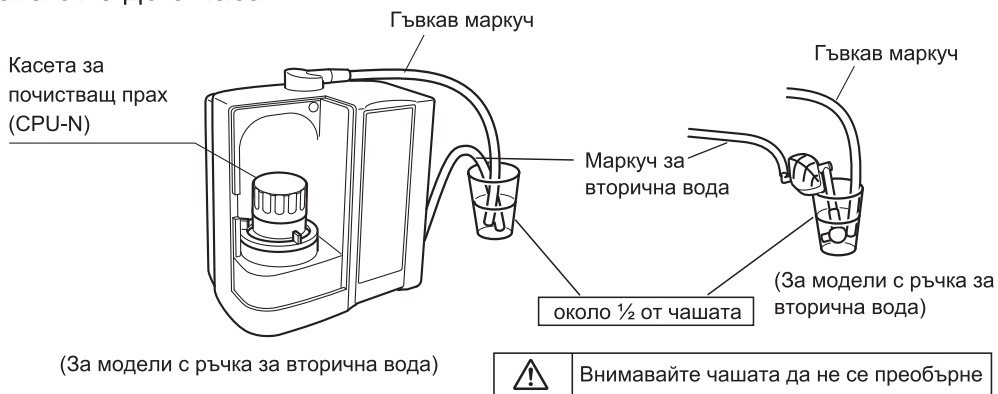

⑥ След 3 до 5 часа махнете чашата. Пуснете водата и я оставете да тече няколко минути.

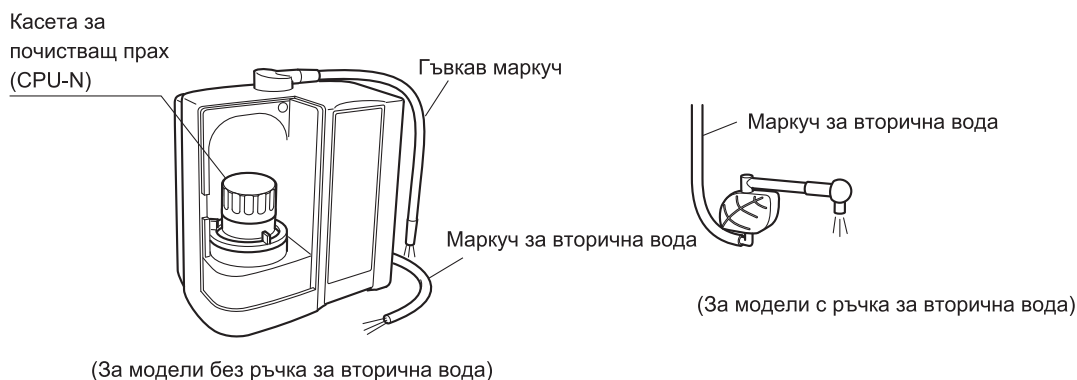

- ⑦ **Спрете водата и върнете обратно водния филтър**, който сте извадили от устройството в стъпка 2. Пуснете водата и я оставете да тече няколко минути.

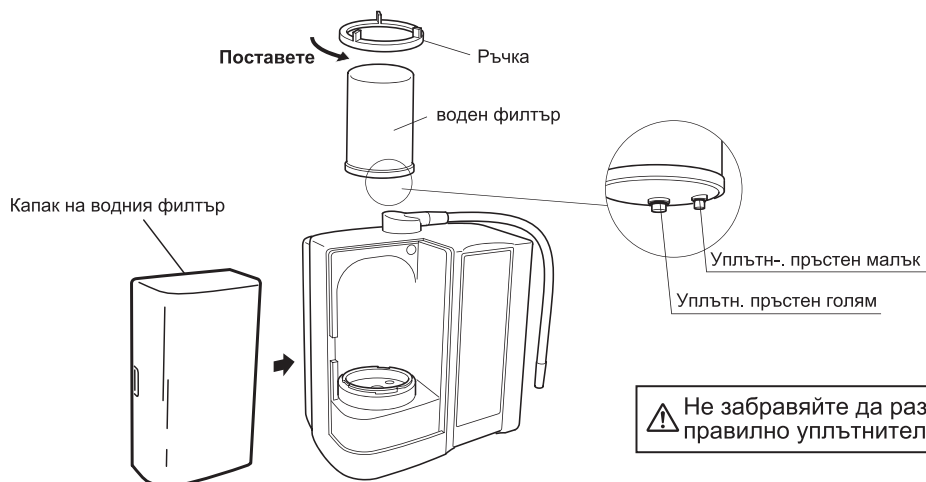

- ⑧ Върнете обратно капака на филтъра и включете устройството към електрическия щепсел. Сега процесът на чистене е завършен.
- ⑨ След приключването на процеса на чистене по време на използването на устройството от него могат известно време да изтичат дребни утаени частици. Излейте водата, ако намерите такива частици в нея.
- ⑩ След използване на касетата CPU-N я изплакнете щателно с вода от чешмата и добре я подсушете с меко парцалче. След това я поставете на сухо място.
- ⑪ Ако се повреди уплътнителното пръстенче или капачето на касетата, незабавно ги подменете. Касетата CPU-N е консуматив. Винаги си купувайте навреме нова.

6 Предлагане на допълнителни приспособления



① Адаптер за болтовото завинтване



② Гъвкав маркуч



③ Резервен воден филтър
На базата на активен въглен
HG-N



④ Маркуч за подаване на вода
(1 – 5 m)



⑤ Маркуч за вторична вода
(1 - 5 m)



⑥ Електролитен разтвор



⑦ Калциев глицерилфосфат
(24 бр.)

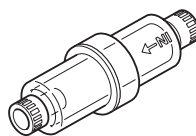

⑧ Захващащ филтър



⑨ Резервен филтър DPS

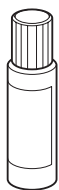

⑩ Течност за
тестване на pH



⑪ Епруветка
за тестване

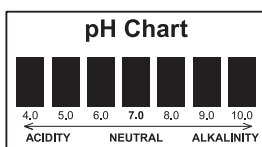

⑫ Табличка с мостри
за сравн. на pH

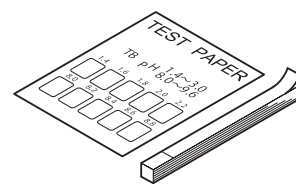

⑬ Листчета за тестване на pH

материали за тестване на pH

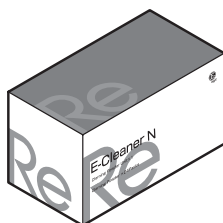

⑭ E-Cleaner N
Касета за почистващ прах (CPU-N)
Почистващ прах (24 бр.)



⑮ Почистващ прах (24 бр.)

7 Технически параметри

| Име на продукта | | LevelLuk ⁵⁰¹ SI | LevelLukDXII | LevelLukJrII |
|---|---|--|--|--|
| Специф. на подаваната вода и свързване | | Лостов превключвател | | |
| Източник на ел. енергия Номинален ток | | AC220-240V 50Hz/60Hz 1.6A | | |
| Консум. на енергия | | Max. сса. 230W (При производство на вода Канген с високо pH) | Max. сса. 200W (При производство на вода Канген с високо pH) | Max. сса. 120W (При производство на вода Канген с високо pH) |
| центр. част на устройств. | Размери | 338(v) x 264(š) x 171(h)mm | | |
| | Тегло на | 6,3 kg | | |
| Йониз. система | | Система за непрекъснато йонизиране (вграден сензор за дебита) | | |
| електролиза | вода КАНГЕН | 2.5~4.0 l / min. | 2.0~3.0 l /min. | 1.7~2.5 l /min. |
| | Налягане на протич. вода (прибл.) | 100 kPa | | |
| | Силно киселинна вода | 0.6~1.2 l /min. | 0.5 ~ 1.0 l/min. | 0.3~0.7 l/min. |
| | Налягане на водата (прибл.) | 100 kPa | 80 kPa | 60 kPa |
| | Настройки на капацитета на електролизата | 7 нива | вода КАНГЕН - 3 нива Чиста вода Вода Бюти Силно киселинна вода Силна вода КАНГЕН | (сса pH8.5 / pH9.0 / pH9.5) (сса pH7.0) (сса pH6.0) (сса pH2.5) (сса pH11.0) |
| | Система за чистене на йон. камера | Автоматична система за чистене | | |
| | Матер. на електродите и йон. камера | Титан, покрит с платина | | |
| | Филтър (материал) | Гранулиран антибактериален активен въглен, калциев сулфит | | |
| воден филтър | Отстраними вещества | Остатъчен хлор (стерилизатор), миризма и ръжда за обем до 5 800 litrov (1500 gal.) | | |
| | Неотстраними вещества | Метални йони/соли, разтворени в оригиналната вода от чешмата. | | |
| | Интервал от време за смяна | Различен според региона и качествата на водата | | |
| Наляг. на водата | 7psi ~ 60psi на PDS / 50kPa ~ 450kPa (сса. 0.5kgf/cm2 ~ 4.5kgf/cm2) | | | |
| Макс. темпер. на водата при непрекъснато ползване | 41 ~ 95°F / 5 ~ 35 °C | | | |
| Електролитен разтвор (за произв. на силно киселинна вода) | Вид на добавяното необходимо разтваряне | | | |
| Електролит. разтвор (натриев хлорид) да се допълни според индикациите | Гласова команда, звук на аларма, LCD съобщение (освен LevelLukJrII , който няма функцията Гласови команди) | | | |
| Защита на устройството | AC220 -240 V 50Hz/60Hz | Токов бушон 3A | | |
| Детекция на устройството | Детекция за повишена температура и гореща вода | | | |

- Параметрите и дизайнът могат да бъдат променяни без предварително уведомяване.
- Капацитетът на електролитната обработка и срокът на живот на филтъра зависят от качеството на водата и от това, как се употребява уредът.

Следпродажбен сервиз

Гаранция

• Пазете добре гаранционната карта за евентуално използване в бъдеще.

Ако ви се наложи ремонт в гаранционния срок

• Ако се налага ремонт, свържете се с търговския си представител по местонахождение. (Моля, прочетете внимателно информацията за гаранцията. Гаранционният сервиз не покрива някои от ремонтите.)

⚠ Внимание *Може да ви бъде начислена такса, ако ремонтът се е наложил поради някоя от следните причини:

1. Проблеми, причинени от боравене с устройството по начин, неспецифициран в настоящото ръководство за употреба.
2. Проблеми или повреда заради използване на вода, различна от питейната вода за битови нужди.
3. Проблеми или повреда заради природно бедствие като земетресение, пожар или наводнение.
4. Падане на уреда или повреда, причинена по време на транспортирането му.
5. Повреда, причинена от използване на неправилно напрежение на тока.
6. Подмяна на консумативи.
7. Подмяна на износен електрод.
8. Проблеми в резултат от неправилно боравене или неизвършване на редовната поддръжка.
9. Проблеми в резултат от манипулации с устройството или промени в него.
10. Проблеми, причинени от отлагане на седименти или котлен камък.

Ако се налага ремонт след изтичане на гаранционния срок

• Свържете се с търговския си представител по местонахождение. Може да се предостави ремонт по искане и за сметка на клиента.

Други

• В случай, че имате други въпроси относно изделието, моля, обърнете се към своя търговски представител.

За използване само със студена вода.

Не използвайте вода, чийто микробиологичен състав не е безопасен, или чието качество не е известно. Винаги дезинфекцирайте такава вода, преди да използвате устройството, респ. използвайте само питейна вода.

⚠ Внимание



Продуктът не бива да бъде модифициран или ремонтиран от купувача, защото може да възникне пожар или токов удар. Производителят няма да компенсират последици, резултат от тях.

* За въпроси и информация, моля, свържете се с Вашия местен дилър.

Los Angeles(US Headquarters)

tel.1-310-542-7700 fax.1-310-542-1700

New York

tel.1-718-784-2110 fax.1-718-784-2103

Chicago

tel.1-847-437-8200 fax.1-847-437-8201

Texas

tel.1-972-722-7499 fax.1-972-722-7402

Florida

tel.1-407-601-5963 fax.1-407-730-3335

Seattle

tel.1-425-640-2222 fax.1-425-672-8946

Honolulu

tel.1-808-949-5300 fax.1-808-949-5336

Vancouver

tel.1-604-214-0065 fax.1-604-214-0067

Toronto

tel.1-905-507-1200 fax.1-905-507-1233

Mexico

tel.52-81-8242-5500 fax.52-81-8242-5549

Germany

tel.49-211-9365-7000 fax.49- 211-9365-7027

France

tel.33-01-4707-5565 fax.33- 01-8371-1706

Italy

tel.39-06-3330670 fax.39-06-33213189

Australia

tel.61-2-9878-1100 fax.61-2-9878-1200

Philippines

tel.63-2-519-5508 fax.63-2-519-1923

Singapore

tel.65-6720-7501 fax.65-6720-7505

Malaysia

tel.60-3-2282-2332 fax.60-3-2282-2335

Indonesia

tel.62-21-2992-3111 fax.62-21- 2992-8111

Hong Kong

tel.852-2154-0077 fax.852-2154-0027

Taiwan

tel.886-2-2713-2936 fax.886-2-2713-2938

Korea

tel.82-2-546-8120 fax.82-2-546-8127

Sapporo

tel.81-11-223-5678 fax.81-11-223-5680

Tokyo

tel.81-3-5205-6030 fax.81-3-5205-6035

Osaka

tel.81-6-6345-4132 fax.81-6-6345-4142

Shikoku

tel.81-897-58-4115 fax.81-897-58-4116

Fukuoka

tel.81-92-481-4132 fax.81-92-481-4142

Okinawa

tel.81-98-878-4132 fax.81-98-878-4141

Nago

tel.81-980-51-0616 fax.81-980-51-0628

Manufacturer:

Enagic, Inc.

tel.81-72-893-2290 fax.81-72-893-8007

Произведено в Япония. 2013.11

46-0073